

# JVC



## CAMÉRA VIDÉO NUMÉRIQUE

# GR-DV3

FRANÇAIS

Consultez la page d'accueil de notre site World Wide Web et répondez à notre enquête consommateur (uniquement en anglais):

<http://www.jvc-victor.co.jp/index-e.html>

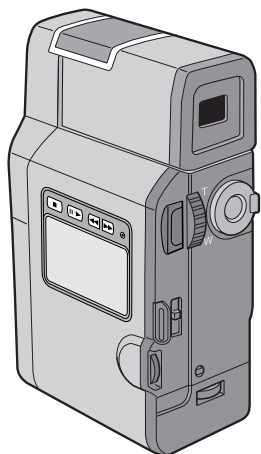

Mini **DV** NTSC

## MODE D'EMPLOI



LYT0152-003B

**FR**

**Cher client,**

Nous vous remercions pour l'achat de cette caméra vidéo numérique. Avant utilisation, veuillez lire les informations pour votre sécurité et les précautions de sécurité indiquées dans les pages suivantes pour assurer une utilisation sûre de cet appareil.

**Utilisation de ce manuel d'instructions**

- Toutes les sections principales et les sous-sections sont indiquées dans le sommaire (☞ P. 8, 9).
- Des remarques apparaissent après la plupart des sous-sections. Bien les lire également.
- Les caractéristiques/opérations de base/avancées sont séparées pour une référence plus aisée.

**Nous vous recommandons de . . .**

- ..... vous référer à "Commandes, indications et connecteurs" (☞ P. 74 à 80) et de vous familiariser avec la disposition des touches, etc. avant utilisation.
- ..... lire complètement les instructions et les précautions de sécurité qui suivent. Elles contiennent des informations extrêmement importantes concernant l'utilisation sûre de votre nouvel appareil.

Nous vous recommandons de bien lire les précautions à observer aux pages 81 à 83 avant utilisation.

# PRÉCAUTIONS DE SÉCURITÉ



**ATTENTION**  
RISQUE D'ÉLECTROCUTION  
NE PAS OUVRIR



**ATTENTION:** POUR ÉVITER TOUT RISQUE D'ÉLECTROCUTION, NE PAS OUVRIR LE BOITIER.  
AUCUNE PIÈCE INTÉRIEURE N'EST À RÉGLER PAR L'UTILISATEUR. SE RÉFÉRER À UN AGENT QUALIFIÉ EN CAS DE PROBLÈME.



Le symbole de l'éclair à l'intérieur d'un triangle équilatéral est destiné à alerter l'utilisateur sur la présence d'une "tension dangereuse" non isolée dans le boîtier du produit. Cette tension est suffisante pour provoquer l'électrocution de personnes.



Le point d'exclamation à l'intérieur d'un triangle équilatéral est destiné à alerter l'utilisateur sur la présence d'opérations d'entretien importantes au sujet desquelles des renseignements se trouvent dans le manuel d'instructions.

L'adaptateur secteur/chargeur de batterie AA-V68U ne doit être utilisé que sur tension CA 120 V~, 60 Hz aux États-Unis et au Canada, CA 110-240 V~, 50/60 Hz dans les autres pays.

**ATTENTION (s'applique à l'AA-V68U)**  
POUR ÉVITER LES CHOCS ÉLECTRIQUES, INTRODUIRE LA LAME LA PLUS LARGE DE LA FICHE DANS LA BORNE CORRESPONDANTE DE LA PRISE ET POUSSER JUSQU'AU FOND.

## AVERTISSEMENT: POUR ÉVITER LES RISQUES D'INCENDIE OU D'ÉLECTROCUTION, NE PAS EXPOSER L'APPAREIL À LA PLUIE NI À L'HUMIDITÉ.

**Avertissement sur la pile au lithium (pour la télécommande)**

La pile utilisée dans cet appareil peut présenter des risques d'incendie ou de brûlure chimique si elle est mal traitée. Ne pas recharger, démonter, chauffer à plus de 100°C ni mettre au feu.

Changer la pile avec une CR2025 Maxell, Panasonic (Matsushita Electronic), Sanyo ou Sony l'utilisation d'une autre pile peut présenter un risque d'incendie ou d'explosion.

- Jeter de la bonne façon les piles usées.
- Placer hors de la portée des enfants.
- Ne pas démonter ni jeter au feu.

**REMARQUES:**

- La plaque d'identification (numéro de série) et l'étiquette d'avertissement de sécurité se trouvent sous l'appareil et/ou au dos.
- La plaque d'identification (numéro de série) de l'adaptateur secteur/chargeur est située sous l'appareil.

Cet appareil numérique de la classe B est conforme à la norme NMB-003 du Canada.

Cet appareil est conçu pour être utilisé avec les signaux de télévision couleur de type NTSC. Il ne peut pas être utilisé pour la lecture sur un téléviseur de standard différent. Cependant, l'enregistrement en direct et la lecture dans le viseur sont possibles n'importe où. Utiliser la batterie BN-V607U ou BN-V615U et, pour la recharger, l'adaptateur secteur/chargeur de batterie multi-tensions AA-V68U fourni. (Un adaptateur de conversion adéquat risque d'être nécessaire pour le branchement sur les prises secteur de formes différentes selon les pays.)

# CONSIGNES DE SÉCURITÉ IMPORTANTES

L'énergie électrique peut effectuer de nombreuses fonctions utiles. Mais un usage incorrect peut causer une éventuelle électrocution ou des risques d'incendie. Cet appareil a été conçu et fabriqué pour garantir votre propre sécurité. Ne pas anéantir les sécurités incorporées, observez les règles de base suivantes pour son installation, utilisation et entretien.

## ATTENTION:

Suivre et respecter tous les avertissements et instructions marqués sur votre produit et dans son mode d'emploi. Pour votre sécurité, lire avant son utilisation toutes les consignes de sécurité et le mode d'emploi et conserver cette brochure et le mode d'emploi avec votre produit pour une référence ultérieure.

## INSTALLATION

### 1. Mise à la terre et polarisation

(A) Votre produit peut être équipé d'une fiche secteur polarisée (une fiche ayant une lame plus grande que l'autre). Cette fiche ne rentrera dans la prise secteur seulement que d'une seule façon. C'est un élément de sécurité.

Si vous ne pouvez pas introduire complètement la fiche dans la prise, essayez de retourner la fiche. Si la fiche ne rentre toujours pas, contacter votre électricien pour remplacer votre prise obsolète. Ne pas anéantir l'objectif de sécurité de la fiche polarisée.

(B) Votre produit peut être équipé d'une fiche de mise à la terre à 3 fils, une fiche ayant une troisième broche (de mise à la terre). Cette fiche rentre seulement dans une prise secteur avec terre. C'est un élément de sécurité.

Si vous ne pouvez pas introduire la fiche dans la prise, contacter votre électricien pour remplacer votre prise obsolète. Ne pas anéantir l'objectif de sécurité de la fiche avec mise à la terre.

### 2. Sources d'alimentation

Faire fonctionner votre appareil seulement à partir du type de source d'alimentation indiqué sur la plaquette indicatrice. Si vous n'êtes pas sûr du type d'alimentation de votre intérieur, consulter votre revendeur d'appareils ou la compagnie locale d'électricité. Si votre appareil est prévu pour fonctionner sur piles, batteries ou sur d'autres sources, se reporter au manuel d'instructions.

### 3. Surcharge

Ne pas surcharger des prises de courant murales, des cordons prolongateurs ni des prises de courant commodes. Tout ceci peut conduire à une électrocution ou à un risque d'incendie.

### 4. Protection du cordon d'alimentation

Les cordons d'alimentation doivent être placés pour ne pas marcher dessus ni les serrer par des objets placés sur ou contre eux. Faire attention aux cordons à fiches, aux prises de courant commodes, et à l'endroit où ils sortent de l'appareil.

### 5. Ventilation

Des fentes et des ouvertures dans le coffret sont prévues pour la ventilation. Pour garantir un fonctionnement fiable de l'appareil et le protéger contre une surchauffe, ces ouvertures ne doivent pas être bouchées ou recouvertes.

- Ne pas boucher les ouvertures en plaçant l'appareil sur un lit, un canapé, une couverture ou sur d'autres surfaces similaires.
- Ne pas placer l'appareil dans une installation incorporée comme dans une bibliothèque ou une baie à moins qu'une ventilation correcte soit prévue ou que ce soit conforme aux instructions du fabricant.

### 6. Montage sur un mur ou au plafond

Le produit doit être monté sur un mur ou au plafond seulement comme le recommande le fabricant.

## INSTALLATION D'ANTENNE

### 1. Mise à la terre de l'antenne extérieure

Si une antenne extérieure ou un système câblé est raccordé au produit, s'assurer que l'antenne ou le système câblé est mis à la terre pour offrir une protection contre des surtensions et l'accumulation de charges statiques. L'article 810 du Code Électrique National (NEC). ANSI/NFPA 70, fournit des informations sur la mise à la terre correcte du mât et la structure support, la liaison d'un fil d'entrée d'antenne à un appareil de décharge d'antenne, la taille des conducteurs de terre, la position de l'appareil de décharge d'antenne, le raccordement aux piquets de terre et les conditions requises pour le piquet de terre.

### 2. Foudre

Pour plus de protection pour ce produit pendant un orage, ou quand il reste inutilisé pour une longue période, le débrancher de la prise secteur et débrancher l'antenne ou le système câblé. Ceci préviendra des dommages au produit causés par la foudre ou des surtensions sur le secteur.

### 3. Lignes électriques

Un système d'antenne extérieure ne doit pas être situé à proximité des lignes électriques aériennes ou d'autres circuits électriques ou d'éclairage électrique, ou d'où il pourrait tomber sur de tels circuits ou lignes. En installant un système d'antenne extérieure, une attention extrême doit être prise pour ne pas toucher de telles lignes électriques, un contact avec elles peut être fatal.

### EXEMPLE DE MISE À LA TERRE D'ANTENNE SELON LES INSTRUCTIONS DU CODE ÉLECTRIQUE NATIONAL, ANSI/NFPA 70

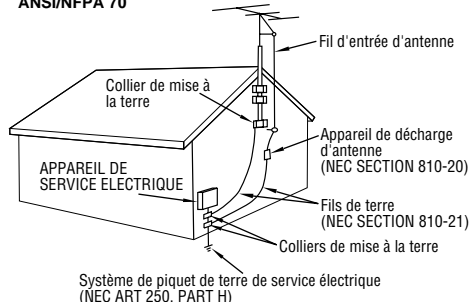

NEC – CODE ÉLECTRIQUE NATIONAL

## UTILISATION

### 1. Accessoires

#### Pour éviter des blessures:

- Ne pas placer ce produit sur un chariot, un support, un trépied ou une table instables. Il pourrait tomber, causant des blessures sérieuses à un enfant ou à un adulte, en endommageant sérieusement l'appareil.
- Utiliser seulement avec un chariot, un support, un trépied ou une table recommandés par le fabricant ou vendus avec le produit.
- Utiliser un accessoire de montage recommandé par le fabricant et suivre les instructions du fabricant pour tout montage de l'appareil.
- Ne pas faire rouler un chariot avec de petites roulettes dans des seuils ou sur des carpettes entassées.

### 2. Combinaison produit et chariot

La combinaison d'un appareil et d'un chariot doit être déplacée avec précaution. Des arrêts brutaux, une force excessive, et des surfaces irrégulières peuvent faire basculer l'appareil et le chariot.

### 3. Eau et humidité

Ne pas utiliser ce produit près de l'eau—par exemple, près d'une baignoire, d'un lavabo, d'un évier de cuisine ou d'une installation de lavage, dans un endroit humide, ou près d'une piscine ou d'endroits semblables.

**AVERTISSEMENT SUR LES  
CHARIOTS PORTABLES  
(Symbole fourni par RETAC)**



### 4. Entrée d'objet et de liquide

Ne jamais pousser des objets de toute sorte dans ce produit par les ouvertures, ils pourraient toucher des points sous tension dangereux ou court-circuiter des pièces qui pourrait causer une électrocution ou un incendie. Ne jamais verser de liquide quelconque sur le produit.

### 5. Fixations

Ne pas utiliser des fixations non recommandées par le fabricant de ce produit, elles pourraient présenter des risques.

### 6. Nettoyage

Débrancher ce produit de la prise secteur avant le nettoyage. Ne pas utiliser de nettoyeurs liquides ou aérosols. Utiliser un tissu humide pour le nettoyage.

### 7. Chaleur

Le produit doit être éloigné des sources de chaleur comme des radiateurs, bouches de chaleurs, appareils de chauffage, et d'autres produits (comprenant les amplificateurs) qui produisent de la chaleur.

## DÉPANNAGE

### 1. Dépannage

Si votre produit ne fonctionne pas correctement ou montre un net changement dans ses performances et que vous ne pouvez pas revenir à un fonctionnement normal en suivant la procédure détaillée du mode d'emploi, n'essayez pas de réparer par vous-mêmes, ouvrir ou démonter les capots peut vous exposer à des tensions dangereuses ou à d'autres dangers. Confier toutes les réparations à du personnel de service qualifié.

### 2. Dommages nécessitant une réparation

Débrancher le produit de la prise secteur et confier toutes les réparations à du personnel de service qualifié dans les conditions suivantes:

- Quand le cordon secteur ou la fiche est endommagé.
- Si un liquide a coulé, ou si des objets sont tombés dans le produit.
- Si le produit a été exposé à la pluie ou l'eau.
- Si le produit ne fonctionne pas normalement en suivant le mode d'emploi. Régler seulement que les commandes qui sont indiquées dans le mode d'emploi, un mauvais réglage des autres commandes peut causer des dommages et demandera souvent un long travail par un technicien qualifié pour remettre le produit dans son fonctionnement normal.
- Si le produit est tombé ou si le coffret a été endommagé.
- Si le produit montre un net changement dans ses performances - ceci indique le besoin d'un dépannage.

### 3. Pièces de remplacement

Si des pièces de remplacement sont nécessaires, être sûr que le technicien de service a utilisé des pièces de remplacement spécifiées par le fabricant ou ont les mêmes caractéristiques que les pièces d'origine. Des remplacements non autorisés peuvent causer un incendie, une électrocution ou d'autres accidents.

### 4. Contrôle de sécurité

Après tout dépannage ou réparation de ce produit, demander au technicien de service d'effectuer les tests de sécurité pour s'assurer que le produit est dans un état de fonctionnement sûr.

# PRÉCAUTIONS DE SÉCURITÉ

Ne dirigez pas l'objectif vers le soleil. Vous pourriez vous abîmer la vue et l'appareil pourrait être endommagé. Il y a aussi risque d'incendie ou d'électrocution.

**ATTENTION!** Les remarques suivantes sont destinées à protéger l'utilisateur et l'appareil contre des dommages éventuels.

Quand vous portez l'appareil, veillez à toujours attacher et utiliser la sangle fournie. Tenez bien l'appareil dans la main, avec la sangle autour du poignet. Ne pas saisir ni porter l'appareil par le viseur, car il pourrait tomber ou être endommagé.

Veillez à ne pas vous laisser prendre les doigts dans le volet de logement de cassette, et ne laissez pas les enfants utiliser l'appareil, car ils peuvent facilement se blesser de cette façon.

Ne pas utiliser de pied photographique sur des surfaces irrégulières et inclinées. Il pourrait tomber et l'appareil pourrait être sérieusement endommagé.

## Mini DV NTSC

- Le caméscope est conçu exclusivement pour les cassettes vidéo numériques Mini DV. Seules les cassettes marquées Mini DV peuvent être utilisées avec cet appareil.

*Avant de filmer une scène importante . . .*

.... veillez à utiliser des cassettes portant la mention Mini DV Mini DV.

.... souvenez-vous que ce caméscope n'est pas compatible avec les autres formats vidéo numériques.

.... souvenez-vous que ce caméscope est destiné à l'usage privé seulement. Toute utilisation commerciale sans autorisation est interdite. (Même si vous enregistrez un spectacle ou une exposition pour votre plaisir personnel, il est vivement recommandé de demander l'autorisation de filmer.)

## À propos des batteries

**DANGER!** Ne pas démonter les batteries ni les exposer au feu ou à une chaleur excessive, car il y a risque d'explosion et d'incendie.

**AVERTISSEMENT!** Veillez à ne pas mettre les bornes de la batterie ni la batterie proprement dite au contact d'objets métalliques. Un court-circuit pourrait se produire et éventuellement déclencher un incendie.

## Les avantages des batteries lithium-ion

Les batteries au lithium-ion sont petites mais ont une grande capacité. Cependant, quand la batterie devient froide dans un environnement sujet à des températures basses (en dessous de 10°C), la batterie a une caractéristique qui fait que sa durée d'utilisation devient plus courte et elle peut cesser de fonctionner. Dans ce cas, mettez la batterie dans votre poche ou dans un endroit chaud pendant un instant, puis installez-la de nouveau sur le caméscope. Tant que la batterie proprement dite n'est pas froide, ses performances devraient être intactes.

(Si vous utilisez des sachets chauffants, veillez à ne pas mettre la batterie directement au contact du sachet.)

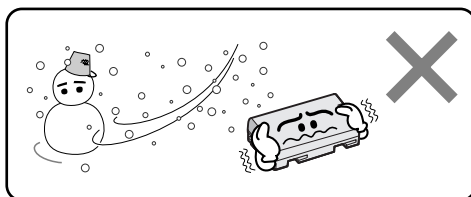

Les batteries lithium-ion sont vulnérables au froid.

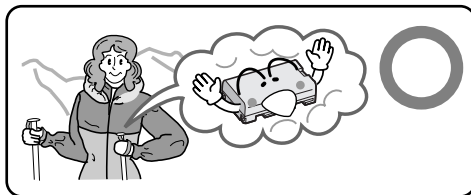

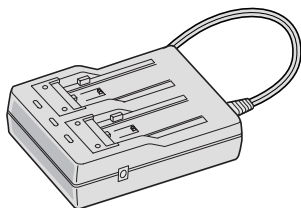

**Adaptateur secteur/chargeur  
AA-V68U**

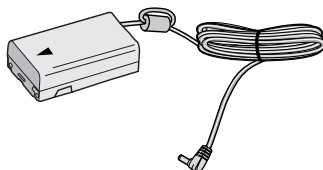

**Cordon CC**



**Télécommande  
RM-V705B**

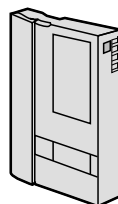

**Cassette MiniDV 30 min  
(DVM-30) M-DV30ME**



**Poignée/dragonne**

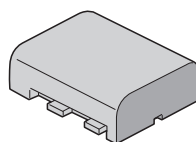

**Batterie BN-V607U**



**Pile au lithium CR2025  
(pour télécommande)**

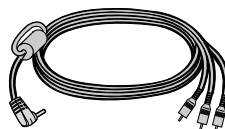

**Câble VIDEO/AUDIO  
(caméscope vers téléviseur ou  
magnétoscope, mini-fiche de 3,5 mm  
de diamètre ► RCA fiche)**

Le caméscope numérique convertit les signaux audio et vidéo entrant sous forme numérique pour l'enregistrement.

Un signal vidéo est composé d'un signal de luminance (Y) et de signaux de couleur (R-Y et B-Y). Ces signaux sont identifiés et enregistrés numériquement (Enregistrement à composantes numériques). Le convertisseur A/N (analogique à numérique) échantillonne le signal Y à 13,5 MHz et le signal R-Y et B-Y à 3,375 MHz, puis les change en un signal quantique de 8 bits.

Le son échantillonné à 48 kHz est converti en un signal quantique de 16 bits et le son échantillonné à 32 kHz est converti en un signal de 12 bits.

## REMARQUE:

*Les données enregistrées sur une bande sont numériques, mais le signal fourni par ce caméscope est analogique.*

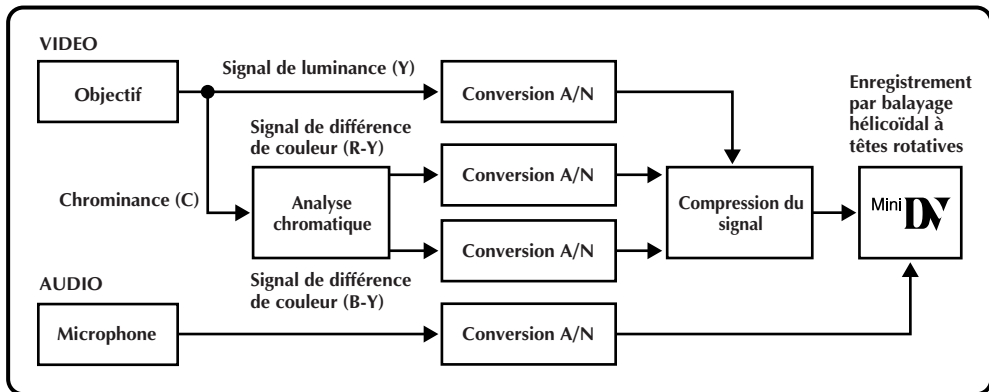

Ce caméscope sépare les données en blocs, écrivant un bloc de chaque type de données sur chaque piste de la bande.

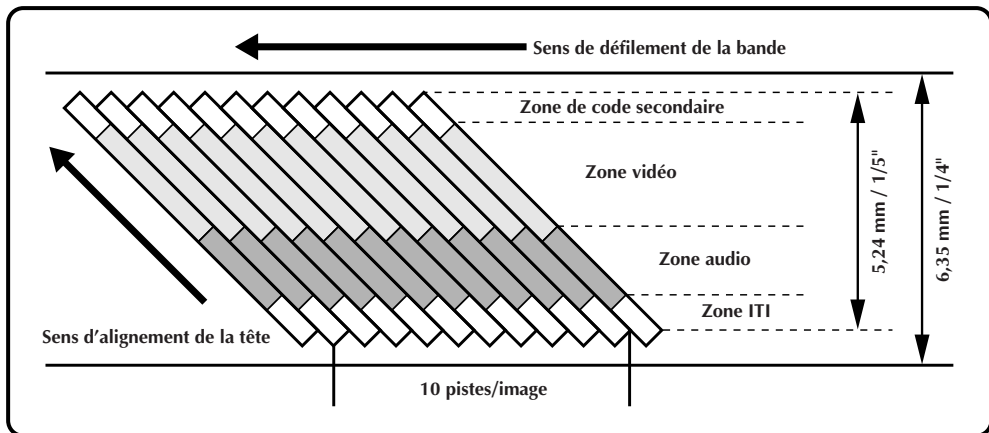

### 1 Zone de code secondaire

Le code temporel et les données de la date et de l'heure sont inscrits ici, indépendamment des données vidéo, ce qui vous permet d'afficher la date et l'heure pendant la lecture, même si elles n'étaient pas affichées pendant l'enregistrement.

### 2 Zone vidéo

C'est la zone d'enregistrement du signal vidéo.

### 3 Zone audio

C'est la zone d'enregistrement du signal audio.

### 4 Zone ITI (Informations d'insertion et alignement)

Les signaux d'alignement pour l'insertion et le montage post-enregistrement sont enregistrés dans cette zone.

<b>ACCESSOIRES FOURNIS</b>	<b>6</b>
<b>À PROPOS DU FORMAT DV</b>	<b>7</b>
<b>PRÉPARATIFS</b>	<b>10</b>
Recharge de la batterie .....	10
Mise en place de la batterie .....	11
Utilisation en intérieur .....	12
Utilisation du porte batterie .....	12
Réglages de la date et de l'heure .....	13
Insertion/éjection d'une cassette .....	14
Réglage du mode d'enregistrement .....	15
Fixation de la sangle de prise .....	16
Montage sur un trépied .....	17
Réglage dioptrique .....	17
Télécommande .....	18
Mode de fonctionnement .....	19
<b>ENREGISTREMENT</b>	<b>20</b>
Enregistrement de base .....	20
Fonctions élaborées .....	25
<b>LECTURE</b>	<b>48</b>
Lecture de base .....	48
Fonctions élaborées .....	50
Raccordements de base .....	54
Raccordements élaborés .....	58



<b><i>MONTAGE</i></b>	<b>60</b>
Copie .....	60
Copie numérique .....	61
<b><i>UTILISATION DU KIT BASE DE MONTAGE EN OPTION</i></b>	<b>62</b>
Réglage de la marque .....	62
Montage par mémorisation de séquences .....	63
Pour un montage encore plus précis .....	66
<b><i>GUIDE DE DÉPANNAGE</i></b>	<b>68</b>
<b><i>APRÈS UTILISATION</i></b>	<b>73</b>
<b><i>COMMANDES, INDICATIONS ET CONNECTEURS</i></b>	<b>74</b>
Camescope .....	74
Chargeur/base de montage (en option) .....	76
Télécommande (en option) .....	77
Indications pendant l'enregistrement .....	78
Indications pendant la lecture et la copie numérique .....	79
Indications d'avertissement .....	80
<b><i>PRÉCAUTIONS À OBSERVER</i></b>	<b>81</b>
<b><i>CARACTÉRISTIQUES TECHNIQUES</i></b>	<b>84</b>
<b><i>LEXIQUE</i></b>	<b>85</b>
<b><i>INDEX</i></b>	<b>86</b>

## Recharge de la batterie

Vous pouvez recharger une batterie à la fois ou deux, l'une après l'autre.

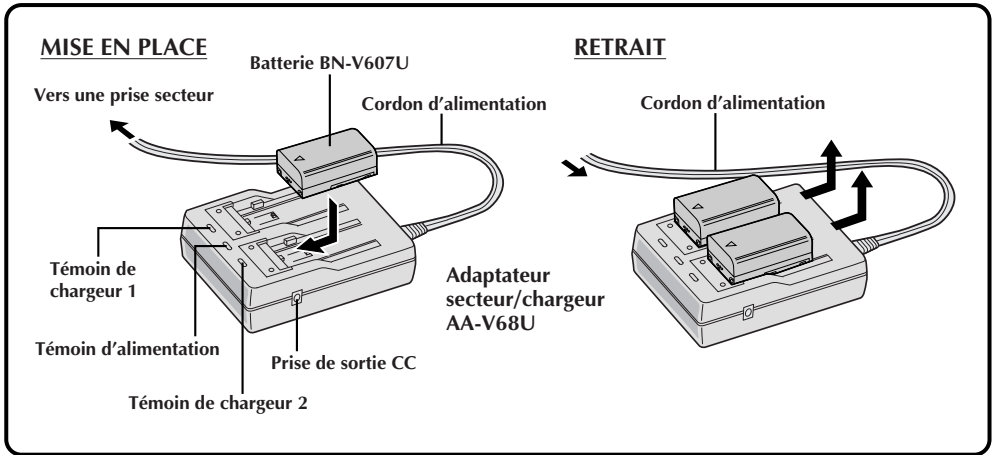

### 1 RACCORDEZ LE CHARGEUR AU SECTEUR

Branchez le cordon d'alimentation de l'adaptateur secteur/chargeur sur une prise de courant. Le témoin d'alimentation s'allume.

### 2 METTEZ EN PLACE UNE OU DEUX BATTERIES

Mettez en place tout en s'assurant que les marques  $\oplus$   $\ominus$  sont tournées vers le bas et alignées avec les marques correspondantes sur l'adaptateur secteur/chargeur.

- Le témoin du chargeur (1 ou 2) se met à clignoter pour indiquer que la recharge commence.

### 3 VÉRIFICATION DE L'ÉTAT DE LA RECHARGE

Quand le témoin du chargeur cesse de clignoter mais reste allumé, la recharge est terminée.

- Si deux batteries sont en place, elles seront chargées dans l'ordre qu'elles ont été installées.

### 4 ENLEVEZ LA OU LES BATTERIES

Poussez la ou les batteries dans le sens de la flèche et enlevez-les.

- N'oubliez pas de débrancher le cordon d'alimentation de l'adaptateur secteur/chargeur de la prise de courant.

Durée approximative de recharge par batterie (unité: min)

Batterie	Nombre de batteries	
	UNE	DEUX
BN-V607U	90	180
BN-V615U (en option)	180	360

### REMARQUES:

- Si vous raccordez le cordon CC du camescope à l'adaptateur pendant la recharge de la batterie, l'alimentation est fournie au camescope et la recharge s'arrête.
- Quand vous utilisez l'adaptateur/chargeur secteur, veillez à raccorder le cordon d'alimentation fourni seulement.
- Quand vous chargez la batterie pour la première fois ou après une longue période d'inutilisation, le témoin de charge risque de ne pas s'allumer. Dans ce cas, enlevez la batterie rechargeable de l'adaptateur/chargeur secteur et essayez de la recharger une nouvelle fois.
- Comme l'adaptateur/chargeur secteur génère de l'électricité, il devient chaud pendant la recharge. Utilisez-le dans un lieu bien ventilé.
- Si la durée d'utilisation de la batterie devient très courte même après avoir été chargée complètement, la batterie est usée et a besoin d'être remplacée. Veuillez en acheter une nouvelle.

## Température ambiante lors de la recharge

La plage de température pour la recharge est comprise entre 10°C et 30°C (20°C à 25°C est la température idéale). Dans un environnement froid, la recharge risque d'être incomplète.

## Prise de vues continue

La prise de vues sans interruption est possible (Voir le tableau ci-dessous pour la durée d'enregistrement) sous les conditions suivantes:

- Température de 20°C environ

### Cependant . . .

- Si la température est inférieure à 10°C, ou
- Si le zoom ou le mode d'attente d'enregistrement est engagé souvent, les possibilités d'enregistrement sans interruption sont réduites de façon significative. Pour de longs enregistrements, il est conseillé de préparer suffisamment de batteries pour couvrir environ trois fois la durée d'enregistrement escomptée.

Nombre de batteries fournissant l'alimentation		Durée approximative d'enregistrement (unité: min)
En utilisant <b>une</b> batterie installée dans le camescope		60
En utilisant <b>une</b> batterie (BN-V615U) installée dans le porte batterie* en option fixé au camescope.		120
En utilisant <b>deux</b> batteries; une (BN-V607U) dans le camescope et l'autre (BN-V607U ou BN-V615U) dans le porte batterie (en option) fixé au camescope	BN-V607U x 2	120
	BN-V607U & BN-V615U	180
En utilisant une batterie longue durée BN-V856U**		420

\* Le porte batterie est compris dans le kit porte batterie VU-V615KITU en option.

\*\* La batterie BN-V856U et l'adaptateur secteur/chargeur de batterie AA-V80U pour la recharger, sont compris dans le kit batterie longue durée VU-V856KITU en option.

## Mise en place de la batterie

La batterie ne se charge pas quand elle est sur le camescope. Avant de l'insérer, assurez-vous qu'elle est complètement rechargée.

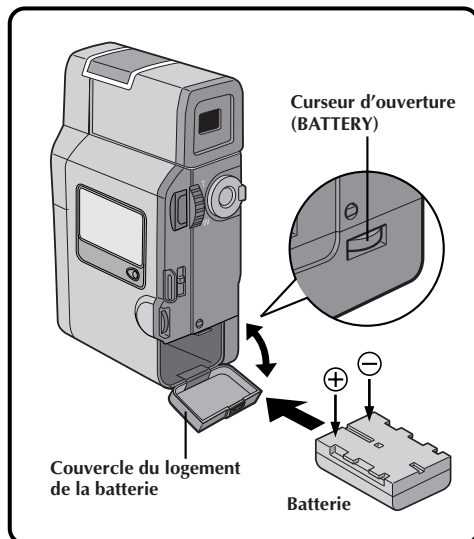

### 1 OUVRIR LE COUVERCLE DU LOGEMENT DE LA BATTERIE

Faire coulisser le curseur d'ouverture.

### 2 INTRODUIRE UNE BATTERIE CHARGÉE

Introduire d'abord l'extrémité de la batterie marquée ⊕ ⊖. Introduire la batterie à l'envers provoquera un mauvais fonctionnement.

### 3 FERMER LE COUVERCLE

## REMARQUES:

- Pour retirer la batterie, couper l'alimentation du camescope, ouvrir le couvercle du logement de la batterie pour que la batterie sorte à moitié. Puis tirer sur la batterie.
- Faire attention de ne pas laisser tomber la batterie.

## Utilisation en intérieur

Quand vous utilisez le camescope en intérieur, vous pouvez utiliser l'adaptateur secteur/chargeur (fourni) au lieu de la batterie.

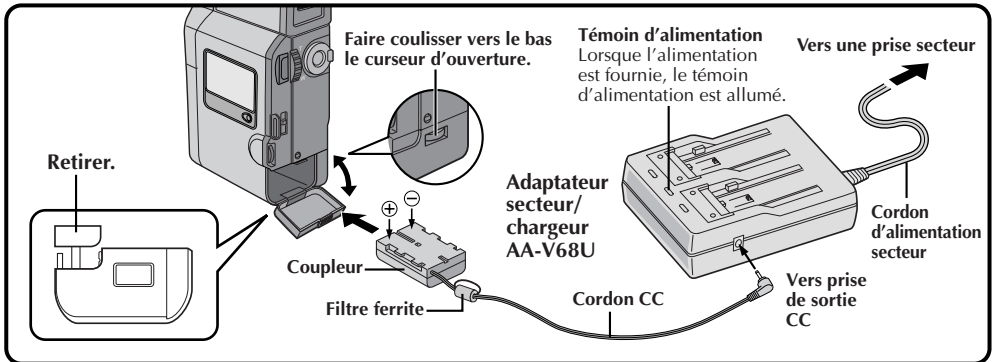

### 1 RACCORDER LE CORDON CC AU CAMESCOPE

Introduire le coupleur du cordon CC fourni dans le camescope.

### 2 RACCORDER LE CORDON CC À L'ADAPTATEUR SECTEUR/CHARGEUR

Brancher le cordon CC à la prise DC OUT de l'adaptateur secteur/chargeur.

### 3 ALIMENTER L'ADAPTATEUR SECTEUR/CHARGEUR

Brancher le cordon d'alimentation de l'adaptateur secteur/chargeur sur une prise de courant.

### REMARQUE:

Comme l'adaptateur secteur/chargeur génère de l'électricité, il devient chaud pendant la recharge. Utilisez-le dans un lieu bien ventilé.

## Utilisation du porte batterie

Pour une durée d'utilisation prolongée, préparer le porte batterie (compris dans le kit porte batterie VU-V615KITU en option), qui peut être chargé avec une batterie. Ce porte batterie peut être utilisé ensemble avec la batterie installée dans le camescope.

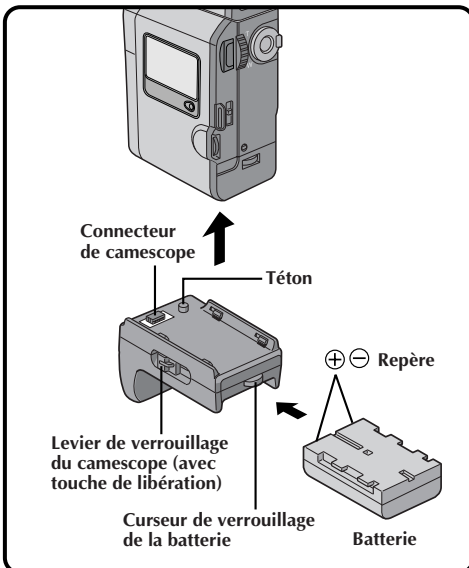

### 1 INTRODUIRE UNE BATTERIE CHARGÉE

Pour introduire une batterie, faire coulisser le curseur de verrouillage de la batterie sur la position de libération et introduire d'abord l'extrémité ⊕ ⊖ de la batterie. Pour éviter une chute de la batterie, bien faire coulisser le curseur de verrouillage de la batterie sur la position de verrouillage.

### 2 FIXER AU CAMESCOPE

Introduire le téton du porte batterie dans la prise de montage sous le camescope et faire coulisser le levier de verrouillage du camescope sur la position de verrouillage.

- Pour détacher le camescope, appuyer sur la touche de libération sur le levier de verrouillage et faire coulisser le levier de verrouillage sur la position de libération. Puis faire coulisser le curseur de verrouillage de la batterie sur la position de libération.

### REMARQUES:

- Lorsque l'indicateur d'alimentation restante de la batterie apparaît comme , ceci signifie que toute l'énergie de la batterie est proche d'avoir été consommée. Lorsque l'énergie est épuisée, l'alimentation est coupée automatiquement.
- Chaque fois que vous commencez une prise de vues, le camescope choisit la batterie qui a le plus d'énergie restante, et l'utilise comme source d'alimentation. Ce qui signifie que l'énergie des deux batteries sera pratiquement épuisée en même temps.

## Réglages de la date et de l'heure

La date et l'heure seront toujours enregistrées automatiquement sur la bande. Vous pouvez choisir de les afficher ou non pendant la lecture (☞ p. 53).

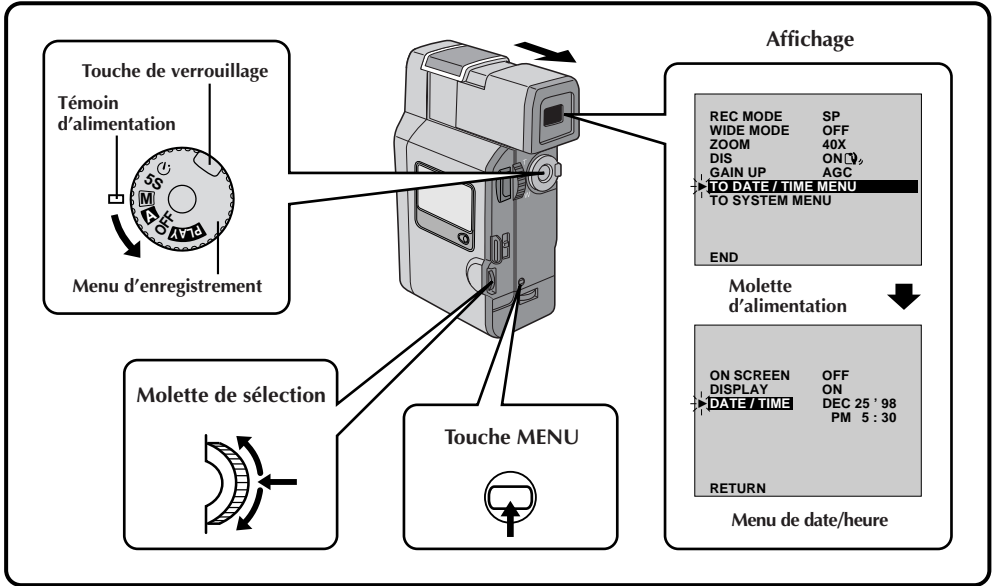

### 1 SÉLECTIONNER LE MODE DE FONCTIONNEMENT

Régler la molette d'alimentation sur "M" tout en appuyant sur la touche de verrouillage située sur la molette et tirer complètement sur le viseur.

- Le témoin d'alimentation s'allume et le caméscope est mis en marche.

### 2 AVOIR ACCÈS AU MENU D'ENREGISTREMENT

Appuyer sur MENU. Le menu d'enregistrement apparaît.

### 3 AVOIR ACCÈS AU MENU DE DATE/HEURE

Déplacer le curseur et la barre lumineuse sur "TO DATE/TIME MENU" en tournant la molette de sélection. Appuyer sur la molette de sélection et le menu de réglage de la date et de l'heure apparaît.

### 4 RÉGLER LA DATE ET L'HEURE

Déplacer le curseur et la barre lumineuse sur "DATE/TIME" en tournant la molette de sélection. Appuyer sur la molette de sélection et le mois est illuminé et se met à clignoter.

En tournant la molette de sélection, entrer le mois. Appuyer sur la molette de sélection. Répéter la procédure pour régler le jour, l'année, les heures et les minutes.

- Appuyer deux fois sur la molette de sélection lorsque le curseur et la barre lumineuse sont réglés sur "RETURN" pour sortir.

### À propos de la batterie incorporée

Pour mémoriser la date et l'heure, une batterie au lithium pour l'horloge est intégrée dans le caméscope. Alors que le caméscope est raccordé au secteur en utilisant l'adaptateur secteur/chargeur, ou que la batterie installée dans le caméscope continue à fournir l'alimentation au caméscope, la batterie au lithium de l'horloge est toujours chargée. Toutefois, si le caméscope n'est pas utilisé pendant 3 mois environ, la batterie au lithium de l'horloge deviendra déchargée et la date et l'heure mises en mémoire seront perdues. Quand ceci se produit, raccorder d'abord le caméscope au secteur en utilisant l'adaptateur secteur/chargeur pendant plus de 24 heures pour recharger la batterie au lithium de l'horloge. Puis effectuer le réglage de la date et de l'heure avant d'utiliser le caméscope. Il est également possible d'utiliser le caméscope sans régler la date et l'heure.

### REMARQUE:

*Si vous ne sortez pas du menu de réglage de la date et de l'heure, l'affichage de l'horloge ne changera pas mais l'horloge interne du caméscope continue à fonctionner. Une fois que vous fermez le menu, la date et l'heure commencent à fonctionner à partir de la date et de l'heure courante, sans retard ni perte.*

## Insertion/éjection d'une cassette

Le camescope a besoin d'être alimenté pour charger ou éjecter une cassette.

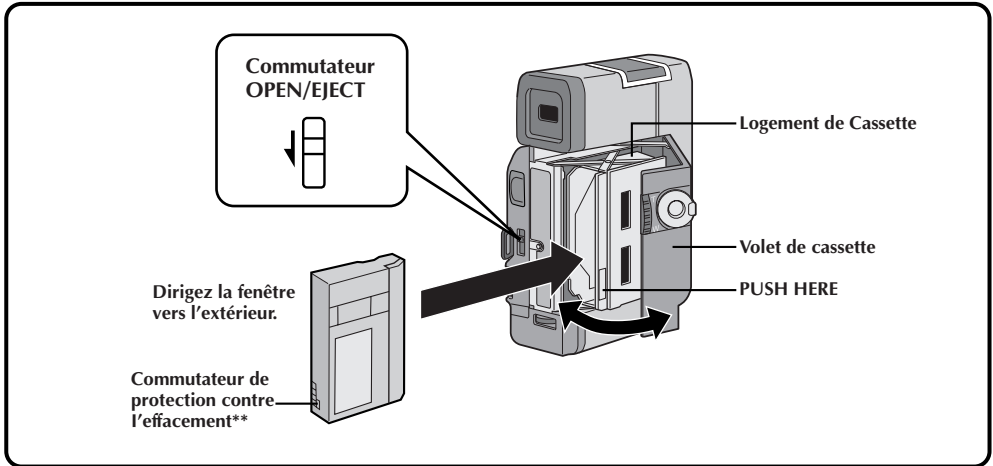

### 1 OUVEREZ LE VOLET DE CASSETTE

Mettez le camescope sous tension, puis poussez le commutateur **OPEN/EJECT** dans le sens de la flèche. Le volet de cassette se libère. Ouvrir le volet dans le sens de la flèche jusqu'à son verrouillage. Le logement s'ouvre automatiquement.

- Ne touchez pas aux pièces internes.

### 2 INSÉREZ/ENLEVEZ LA CASSETTE

Insérez ou enlevez la cassette et appuyez sur "PUSH HERE" pour fermer le logement.

- Quand vous fermez le logement, il s'abaisse automatiquement. Attendez qu'il soit complètement abaissé avant de fermer le volet.
- Quand la tension de la batterie est faible, il peut être impossible de fermer le volet. Ne forcez pas, mais remplacez la batterie par une batterie complètement chargée avant de continuer.

### Durée approximative d'enregistrement

Cassette	Mode d'enregistrement	
	SP	LP
DVM-30	30 min.	45 min.
DVM-60	60 min.	90 min.

### REMARQUES:

- Il faut quelques secondes pour que le logement de cassette s'ouvre. Ne l'ouvrez pas en forçant.
- Si vous attendez quelques secondes et que le logement ne s'ouvre pas, refermez le volet et essayez une nouvelle fois.
- Lorsque le camescope est transporté d'un lieu froid dans un lieu chaud, attendez quelques instants avant d'ouvrir le volet afin d'éviter une éventuelle condensation.
- Fermer le volet de cassette avant que le logement de cassette sorte peut endommager le camescope.
- Même lorsque l'alimentation du camescope est coupée, une cassette peut être insérée ou enlevée. Toutefois après que le logement de cassette soit fermé avec le camescope non alimenté, il peut ne pas reculer. Il est recommandé de mettre l'alimentation en marche avant l'insertion ou l'éjection.
- En enregistrant de nouveau après avoir déjà enregistré une séquence, une partie vierge est enregistrée sur la bande ou une scène enregistrée précédemment est effacée (recouverte par le nouvel enregistrement) si vous ouvrez le volet de cassette, que le logement de cassette ait sorti ou non. Voir la page 22 pour des informations à propos de l'enregistrement sur une cassette en cours.

### \*\* Pour protéger des enregistrements importants . . .

.... poussez le commutateur de protection contre l'effacement au dos de la cassette dans le sens de "SAVE". Vous ne risquez pas de réenregistrer la cassette. Si vous voulez plus tard réenregistrer cette cassette, ramenez le commutateur vers "REC" avant d'insérer la cassette.

## Réglage du mode d'enregistrement

Réglez selon votre préférence.

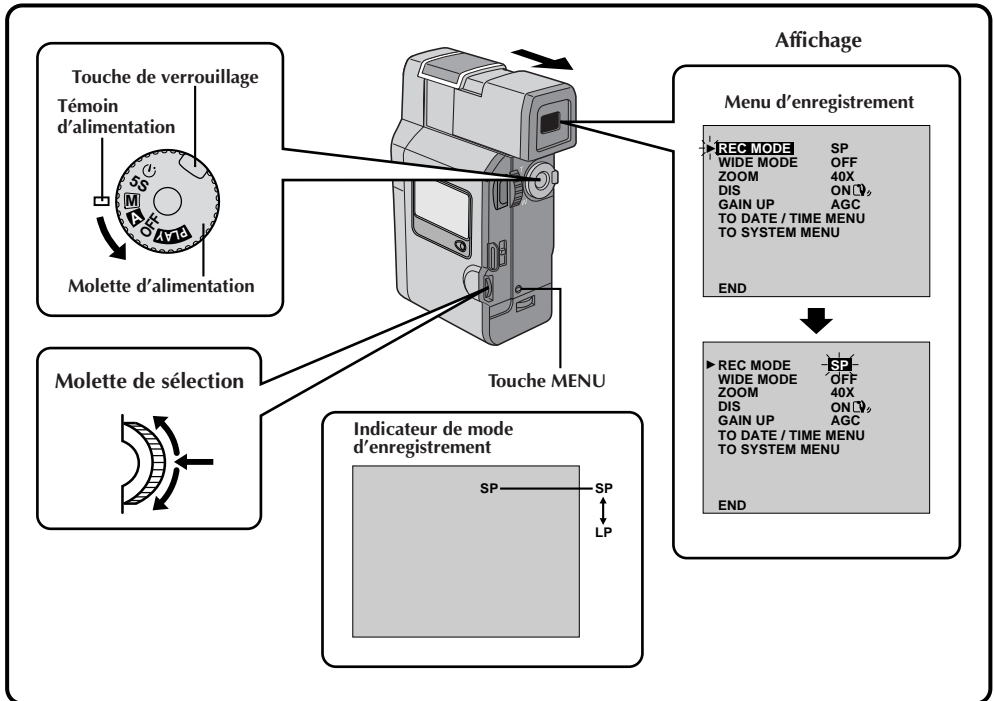

### 1 SÉLECTIONNER LE MODE DE FONCTIONNEMENT

Régler la molette d'alimentation sur "M" tout en appuyant sur la touche de verrouillage située sur la molette.

### 2 TIRER LE VISEUR

Tirer complètement sur le viseur. Le témoin d'alimentation s'allume et le caméscope est mis en marche.

### 3 AVOIR ACCÈS AU MENU D'ENREGISTREMENT

Appuyer sur MENU. Le menu d'enregistrement apparaît.

### 4 RÉGLER LE MODE D'ENREGISTREMENT

Déplacer d'abord le pointeur et la barre lumineuse sur "REC MODE" en tournant la molette de sélection. Appuyer sur la molette de sélection et le paramètre "SP" ou "LP" est illuminé. Sélectionner "SP" ou "LP" en tournant la molette de sélection. Appuyer deux fois sur la molette de sélection pour sortir du menu d'enregistrement.

- "LP" (Longue durée) est plus économique, offrant 1,5 fois la durée d'enregistrement normale.

## REMARQUES:

- Si le mode d'enregistrement est commuté pendant l'enregistrement, l'image de lecture sera floue au point de commutation.
- Il est recommandé que les bandes enregistrées dans le mode LP sur ce caméscope soient lues sur ce caméscope.
- Pendant la lecture d'une bande enregistrée sur un autre caméscope, des parasites peuvent apparaître ou il peut y avoir des pauses momentanées dans le son.

## Fixation de la sangle de prise

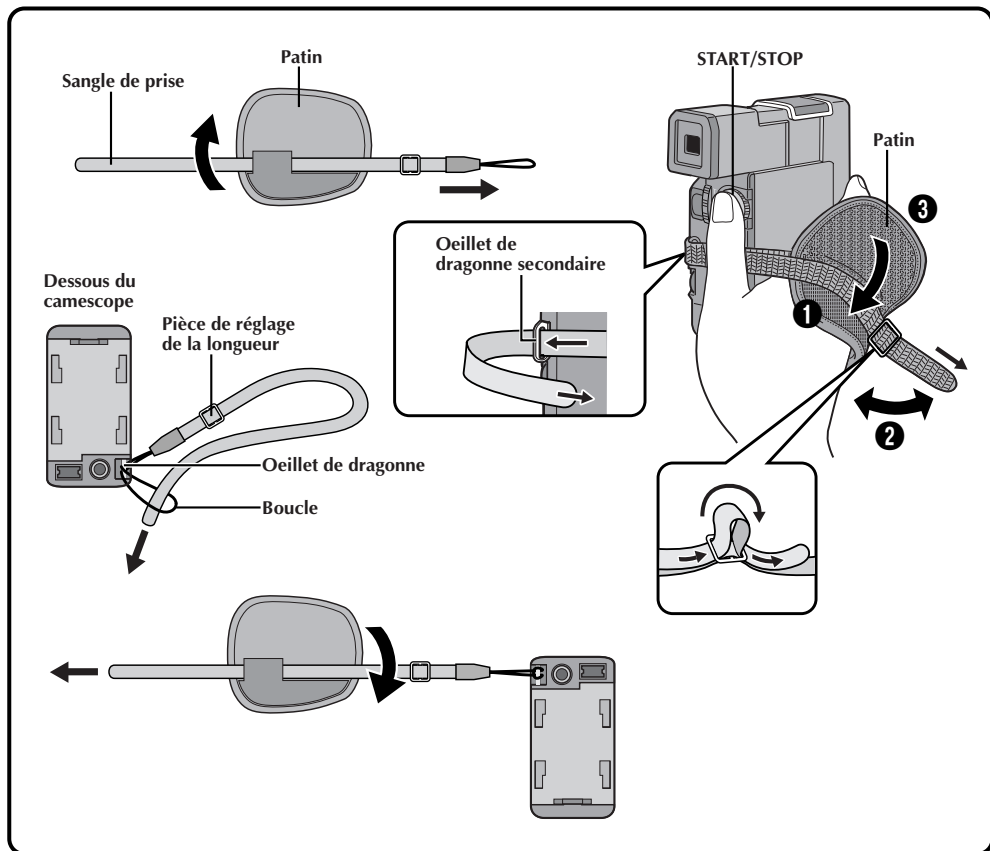
**1 ATTACHER LA SANGLE DE PRISE À L'OEILLET DE DRAGONNE**

Ouvrir le patin et tirer sur la sangle de prise dans le sens de la flèche pour retirer la sangle de prise du patin.

Passer l'extrémité de la sangle de prise par l'oeillet de dragonne, puis passer l'autre extrémité dans la boucle. Tirer fermement pour assurer une bonne fixation.

- Pour utiliser la sangle comme dragonne, passer la sangle par la pièce de réglage de la longueur en l'attachant au caméscope.

**2 ATTACHER LA SANGLE DE PRISE À L'OEILLET DE DRAGONNE SECONDAIRE**

Ouvrir le patin et passer la sangle de prise par le patin. Puis, passer l'extrémité de la sangle de prise par l'oeillet de dragonne secondaire.

**3 AJUSTER LA LONGUEUR**

Ajuster pour que votre pouce et vos doigts puissent facilement commander la touche **START/STOP** et le commutateur de zoom **1**. Placer le patin pour qu'il soit en contact avec le revers de votre main et passer la sangle de prise par la pièce de réglage de la longueur **2**, puis rattacher le patin **3**.



## Montage sur un trépied

Aligner la vis du trépied avec la prise de montage sur le dessous du caméscope.

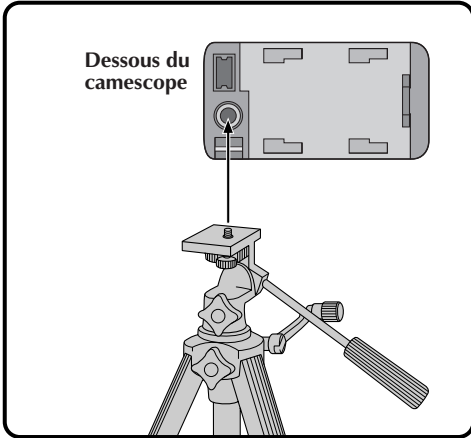

## Réglage dioptrique

Ajuster l'affichage du viseur à votre vue.

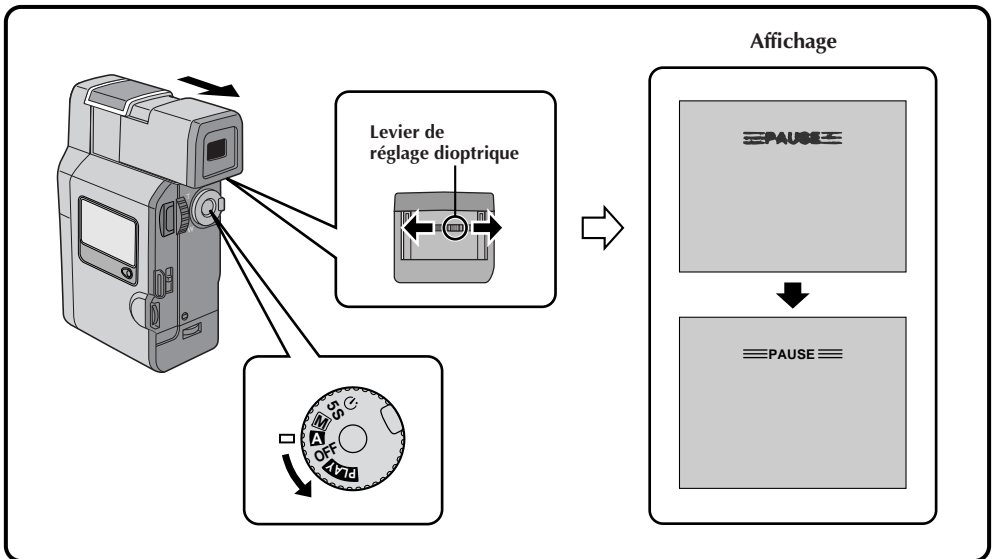

### 1 SÉLECTIONNER LE MODE DE FONCTIONNEMENT

Régler la molette d'alimentation sur "A" ou "M".

### 2 METTRE EN MARCHÉ LE CAMÉSCOPE

Tirer complètement sur le viseur.

### 3 AJUSTER À VOTRE VUE

Faire glisser le levier de réglage dioptrique situé sur le dessous du viseur.

- Faire glisser dans un sens ou l'autre, tout en regardant l'affichage du viseur, jusqu'à ce qu'il semble le mieux pour vous.

## Télécommande

Vous pouvez utiliser la télécommande RM-V705B pour commander le camescope. En utilisant la télécommande, bien s'assurer de la diriger sur le capteur de télécommande. La portée effective pour l'utilisation en intérieur est de 5 m environ. Le rayon transmis peut ne pas être efficace ou peut causer un fonctionnement incorrect si le capteur de télécommande est exposé directement au soleil ou à un éclairage puissant.

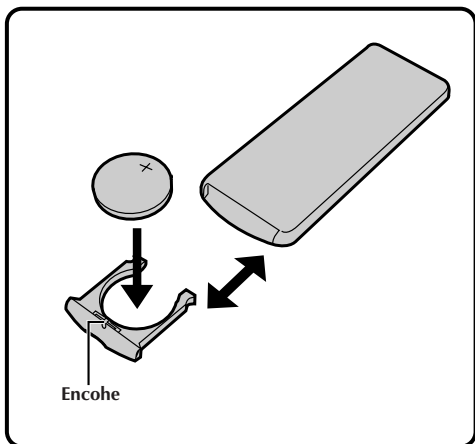
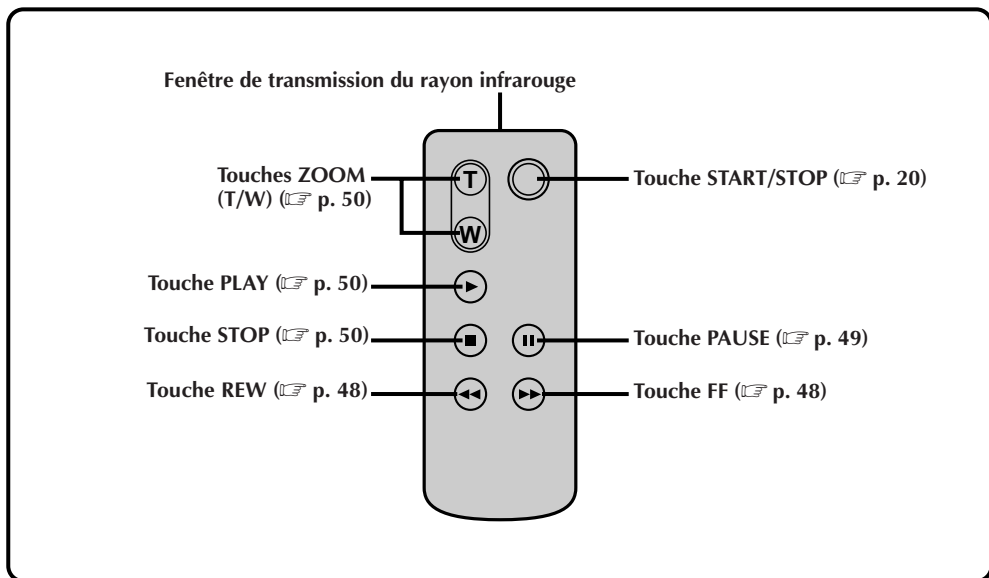

### Mise en place de la pile

La RM-V705B utilise une pile au lithium (CR2025).

- 1 SORTEZ LE PORTE-PILE**  
Tirer le porte pile en introduisant un instrument pointu dans l'encoche.
- 2 INSÉREZ LA PILE DANS LE PORTE-PILE**  
Introduire la pile dans le porte-pile, et s'assurer d'avoir la marque "+" visible.
- 3 REMETTEZ LE PORTE-PILE EN PLACE**  
Remettez le porte-pile en place en appuyant jusqu'à ce que vous entendiez un déclic.
  - Lire "Avertissement sur la pile au lithium" (☞ p. 2).

## Mode de fonctionnement

Tourner la molette d'alimentation vous permet de choisir le mode de fonctionnement approprié parmi les modes suivants: Mode entièrement automatique (A), mode manuel (M), mode d'enregistrement pendant 5 secondes (5S), mode retardateur (⌚) et "PLAY" (lecture).

En fonction de la position de la molette d'alimentation que vous avez sélectionnée, "F.AUTO" ou "MANUAL" apparaît dans le coin supérieur gauche.

En réglant sur "A"

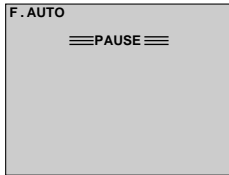

En réglant sur "M", "5S" ou "⌚"

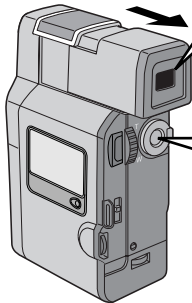
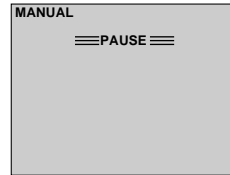

Touche de verrouillage

Témoin d'alimentation

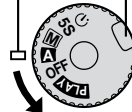

Pour mettre le camescope en marche, tourner d'abord la molette d'alimentation sur tout mode de fonctionnement sauf "OFF", puis tirer complètement sur le viseur. Pour tourner la molette d'alimentation de "OFF" à une autre position, appuyer et maintenir pressée la touche de verrouillage située sur la molette.

Position de la molette d'alimentation	Fonction
<b>Entièrement automatique: A</b>	Vous permet d'enregistrer en utilisant AUCUN effet spécial ni ajustement manuel. Convient pour l'enregistrement standard.
<b>Manuel: M</b>	Vous permet de régler diverses fonctions d'enregistrement en utilisant les Menus. Si vous voulez plus de possibilités de créativité qu'en enregistrement entièrement automatique, essayez ce mode.
<b>Enregistrement de 5 secondes: 5S</b>	Vous permet d'enregistrer des flashes de 5 secondes pour conserver l'action. Les autres réglages de menu sont les mêmes qu'en mode entièrement automatique, toutefois le réglage manuel de la balance des blancs est effectif.
<b>Retardateur: ⌚</b>	Vous permet (l'utilisateur du camescope) de prendre part à la scène une fois que le camescope est réglé. Ce mode est similaire au retardateur des appareils photo.
<b>Lecture: PLAY</b>	Vous permet de lire un enregistrement, ☞ p. 48 – 59.
<b>OFF</b>	Vous permet de couper l'alimentation du camescope. Après réglage sur cette position, la mise au point manuelle et la commande d'exposition sont remises automatiquement sur "AUTO".

Vous devez déjà avoir effectué les préparatifs nécessaires (☞ p. 10 à 19). Régler la molette d'alimentation sur "A" et essayer d'enregistrer de cette façon avant de tenter d'utiliser des fonctions plus élaborées.

## REMARQUE:

Avant de filmer, assurez-vous que la date et l'heure ont été réglées (☞ p. 13). Même si elles n'apparaissent pas pendant l'enregistrement, elles sont enregistrées sur la bande et vous pouvez les afficher pendant la lecture (☞ p. 53).

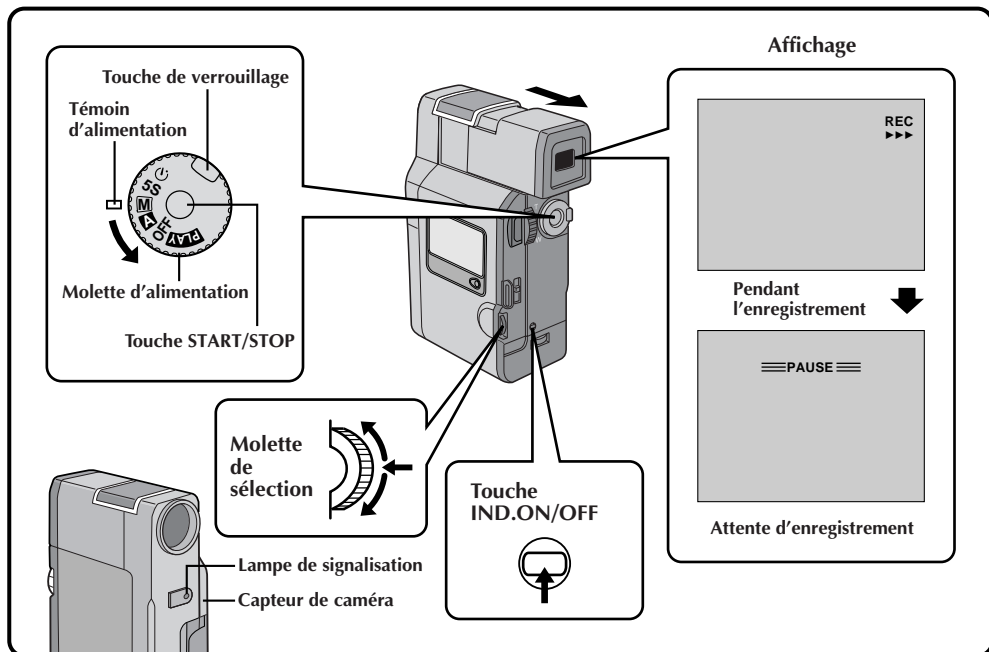

### 1 SÉLECTIONNER LE MODE DE FONCTIONNEMENT

Régler la molette d'alimentation sur "A" tout en appuyant sur la touche de verrouillage située sur la molette.

### 2 TIRER SUR LE VISEUR

Tirer complètement sur le viseur.

- Le cache-objectif s'ouvre, le témoin d'alimentation s'allume et la scène que vous visez apparaît.
- Le mode d'attente d'enregistrement est engagé.

### 3 COMMENCER L'ENREGISTREMENT

Lorsque "PAUSE" apparaît, appuyer sur **START/STOP**. Une tonalité signale le début de l'enregistrement et le témoin d'enregistrement s'allume.

### 4 ARRÊTER L'ENREGISTREMENT

Appuyer de nouveau sur **START/STOP** pour arrêter l'enregistrement.

- Le caméscope revient en mode d'attente d'enregistrement.

### 5 TERMINER L'ENREGISTREMENT

Lorsque vous avez fini d'enregistrer, repoussez le viseur jusqu'à ce qu'il fasse un déclic ; le cache de l'objectif se referme et le témoin d'alimentation s'éteint.

- Lors du transport, s'assurer que le viseur est repoussé.
- Pour mettre de nouveau en marche, tirer sur le viseur.

### OU

Régler la molette d'alimentation sur "OFF".

- Pour tourner sur "OFF", il n'est pas nécessaire d'appuyer sur la touche de verrouillage.

## REMARQUES:

- Faire attention de ne pas couvrir le capteur de la caméra; incorporé ici, le capteur est nécessaire pour la prise de vues.
- Si 5 minutes se sont écoulées dans le mode d'attente d'enregistrement, l'alimentation se coupe automatiquement pour conserver l'énergie de la batterie et protéger les têtes. Pour remettre le camescope en marche, repousser et tirer de nouveau sur le viseur. Tant que vous ne sortez pas la cassette que vous avez utilisée pour l'enregistrement ou la lecture, vous pouvez continuer sans coupures perceptibles sur la vidéo enregistrée.
- Lorsqu'une section vierge est laissée entre des séquences enregistrées sur la bande, le time code est interrompu et des erreurs peuvent se produire en faisant du montage avec la bande. Continuez l'enregistrement à partir de l'endroit où vous vous êtes arrêté pour qu'il n'y ait pas de trou en suivant "Enregistrement sur une cassette en cours" (☞ p. 22).
- L'attente d'enregistrement signifie qu'une cassette est en place et que le camescope est prêt pour l'enregistrement.
- Pendant l'enregistrement, le son n'est pas entendu avec le haut-parleur. Si vous voulez entendre le son, branchez un casque d'écoute en option à la prise de casque. Le volume sonore est alors le même que le niveau qui a été réglé pendant la lecture.
- Pour faire disparaître les indications, maintenir pressée la touche **IND.ON/OFF** pendant plus d'une seconde environ. Toutefois, il est impossible de retirer l'indicateur de défilement de la bande "▶▶▶" et les indications d'avertissement et autres. (☞ p. 80).
- Lorsque l'indicateur d'alimentation restante de la batterie apparaît comme , ceci signifie que toute l'énergie de la batterie est proche d'avoir été consommée. Lorsque l'énergie est épuisée, l'alimentation est coupée automatiquement.

## Commande de luminosité

Vous pouvez régler la luminosité de l'affichage en tournant la molette de sélection.

### 1 RÉGLER LA LUMINOSITÉ

Tourner la molette de sélection jusqu'à ce que l'indicateur de luminosité se déplace et que l'affichage atteigne la luminosité appropriée.

- L'indication de luminosité apparaît sur l'affichage.

## Indicateur de durée de bande restante

La durée restante sur la bande est automatiquement contrôlée et affichée (☞ p. 80). Lorsque la bande est terminée, "TAPE END" apparaît. Si les indications sont éteintes, l'indicateur de durée de bande restante apparaît quand la durée restante est de 2 minutes.

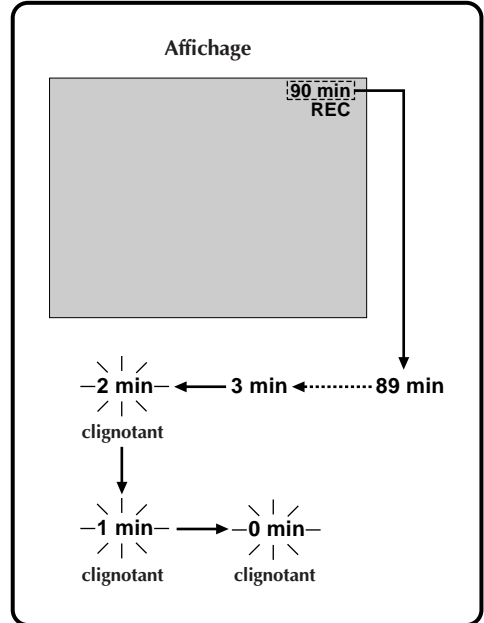

## Indications du viseur

Vous pouvez faire apparaître/disparaître les indications dans le viseur.

### 1 APPUYER SUR LA TOUCHE IND.ON/OFF

Lorsque vous ne voulez pas que les indications apparaissent, appuyer sur la touche **IND.ON/OFF** pendant plus d'une seconde environ. Certaines indications disparaissent. Appuyer de nouveau pendant plus d'une seconde pour faire réapparaître les indications.

## REMARQUE:

Il est impossible de faire disparaître l'indicateur de défilement de bande et les avertissements et autres du viseur. Pour connaître les indications que vous pouvez faire disparaître, voir ☞ p. 78.

## Enregistrement sur une cassette en cours

Si vous enlevez une cassette sur laquelle vous avez enregistré, ou que vous voulez poursuivre un enregistrement sur une cassette que vous venez de regarder (sans l'avoir auparavant éjectée du caméscope) effectuez les opérations suivantes.

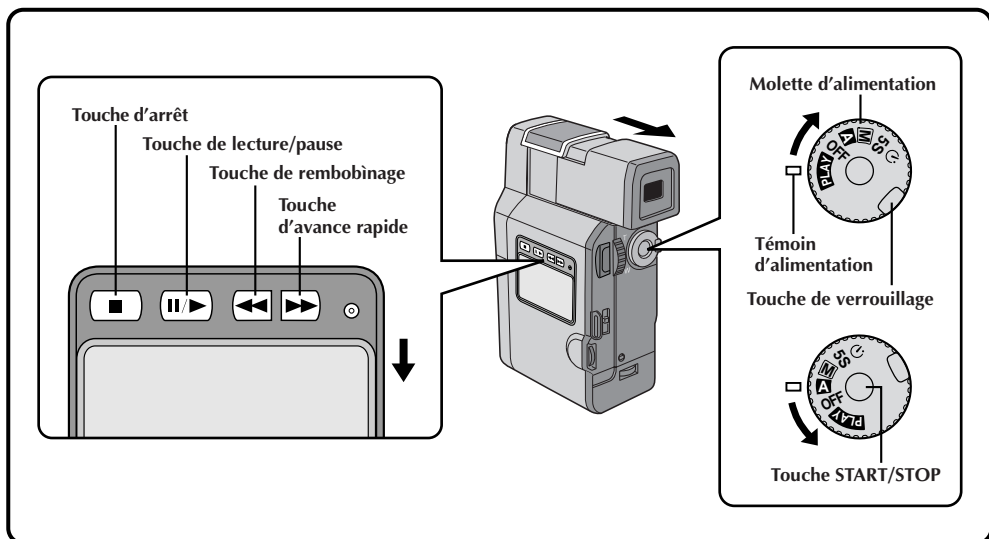

### 1 SÉLECTIONNER LE MODE DE FONCTIONNEMENT

Régler la molette d'alimentation sur "PLAY" tout en appuyant sur la touche de verrouillage située sur la molette.

- Le témoin d'alimentation s'allume.

### 2 TIRER SUR LE VISEUR

Tirer complètement sur le viseur.

### 3 COMMENCER LA RECHERCHE

Appuyer sur **II/▶**, puis sur **◀◀** ou **▶▶**. Regarder dans le viseur pour localiser l'endroit où l'enregistrement doit reprendre.

### 4 PASSER EN MODE D'ARRÊT SUR IMAGE

Une fois que l'endroit où vous voulez reprendre l'enregistrement est localisé, appuyer deux fois sur **II/▶** pour passer en mode d'arrêt sur image.

### 5 COMMENCER L'ENREGISTREMENT

Tourner la molette d'alimentation sur tout mode de fonctionnement sauf "PLAY" et "OFF", puis débutez l'enregistrement.

- Si vous commencez un nouvel enregistrement à partir d'un point situé avant la fin du dernier enregistrement, vous effacerez la fin de l'enregistrement précédent.

### REMARQUE:

*Si vous commencez l'enregistrement à partir de la fin de l'enregistrement précédent sans laisser d'espace vierge, il peut y avoir des situations où une transition claire n'est pas possible.*

## Time code

Pendant l'enregistrement, un time code est enregistré sur la bande. Ce code est utilisé pour confirmer la place de la séquence enregistrée sur la bande pendant la lecture.

Si l'enregistrement commence à partir d'une section vierge, le time code commence à compter à partir de "00:00:00" (minutes: secondes: image). Si l'enregistrement commence à partir de la fin d'une séquence enregistrée précédemment, le time code continue à partir de la valeur du dernier time code.

Pour effectuer le montage par mémorisation de séquences (☞ p. 63), le time code est nécessaire. Si pendant l'enregistrement, une partie vierge est laissée sur la bande, le time code est interrompu. Quand l'enregistrement est repris, le time code recommence à compter à partir de "00:00:00". Ce qui signifie que le camescope peut enregistrer les mêmes time codes que ceux existant dans une séquence enregistrée précédemment. Pour éviter de laisser une partie vierge sur une bande, effectuer la procédure indiquée dans "Enregistrement sur une cassette en cours" (☞ p. 22) dans les cas suivants;

- Après lecture de la bande enregistrée, quand vous refaites une prise de vues.
- Si l'alimentation est coupée pendant la prise de vues.
- Si la cassette est retirée puis remise pendant la prise de vues.
- En filmant en utilisant une bande partiellement enregistrée.
- En filmant sur une partie vierge située au milieu de la bande.
- En filmant de nouveau après avoir déjà fait une prise de vues et ouvert/fermé le volet de logement de cassette.

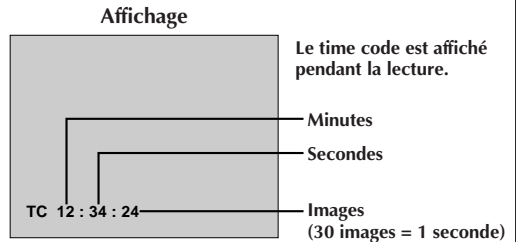

## REMARQUES:

- Le time code ne peut pas être remis à zéro.
- Pendant l'avance rapide ou le rebobinage, l'indication de time code n'évolue pas de façon régulière.

### Si une partie vierge est enregistrée sur la bande

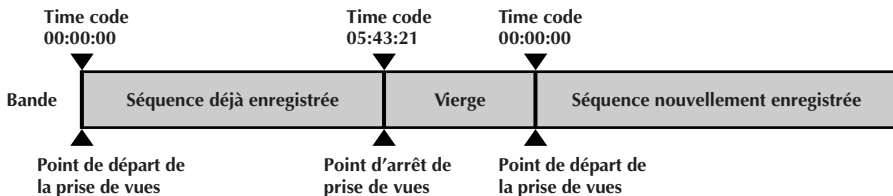

### Enregistrement correct

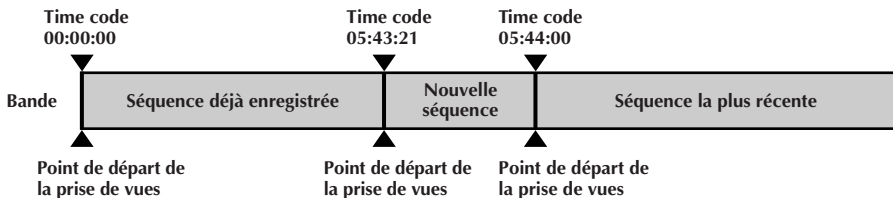

## Zoom

Sélectionnez un des trois modes d'agrandissement et rapprochez le sujet (☞ p. 32).

Réglez simplement le commutateur de zoom dans un sens (téléobjectif "T") ou dans l'autre (grand angle "W"). La vitesse du zoom est variable. Plus vous réglez rapidement le commutateur de zoom, plus l'action du zoom est rapide.

### REMARQUES:

- En mode entièrement automatique (lorsque la molette d'alimentation est réglée sur "A"), l'agrandissement zoom est possible jusqu'à 40X. En mode manuel (lorsque la molette d'alimentation est réglée sur "M"), le zoom est possible jusqu'à un maximum de 100X.
- L'agrandissement zoom au delà de 10X est effectué par traitement d'image numérique, et il est par conséquent appelé zoom numérique.
- Pendant le zoom numérique, la qualité d'image peut souffrir.
- Le zoom numérique ne peut pas être utilisé alors que des fonctions passant par le traitement d'image numérique (mode 5SD, ☞ p. 26, fondu effacé/enchaîné d'images, ☞ p. 37, Snapshot, ☞ p. 29, etc.) sont activées.
- La prise de vue macro (à 5 cm du sujet) est possible lorsque le commutateur de zoom est réglé complètement sur "W".

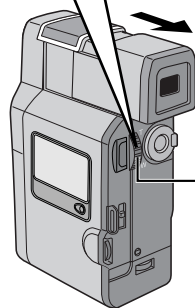
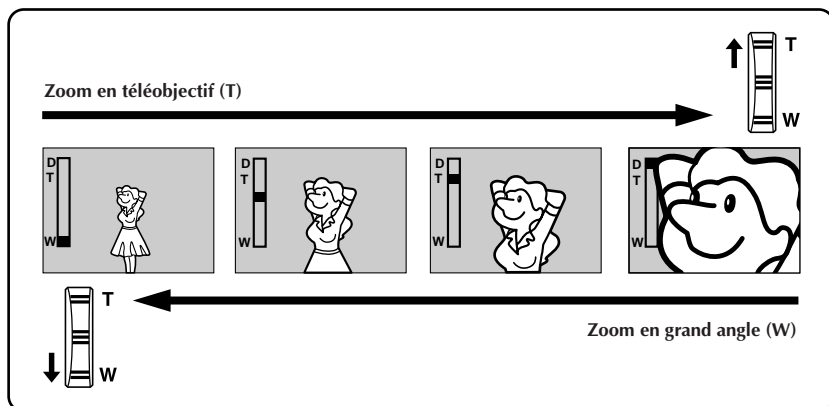

Commutateur de zoom

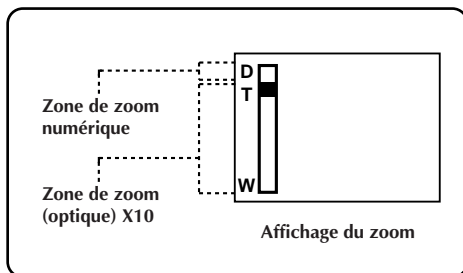



## Affichage de la date et de l'heure pendant l'enregistrement

Lorsque la molette d'alimentation est réglée sur "M", "5S" ou "S", vous pouvez choisir d'afficher ou non la date et l'heure pendant l'enregistrement. Vous devez d'abord régler la date et l'heure (voir "Réglages de la date et l'heure" p. 13). Régler "DISPLAY" sur "ON" dans le menu DATE/TIME. La date et l'heure sont toujours affichées lorsque la molette d'alimentation est réglée sur "A".

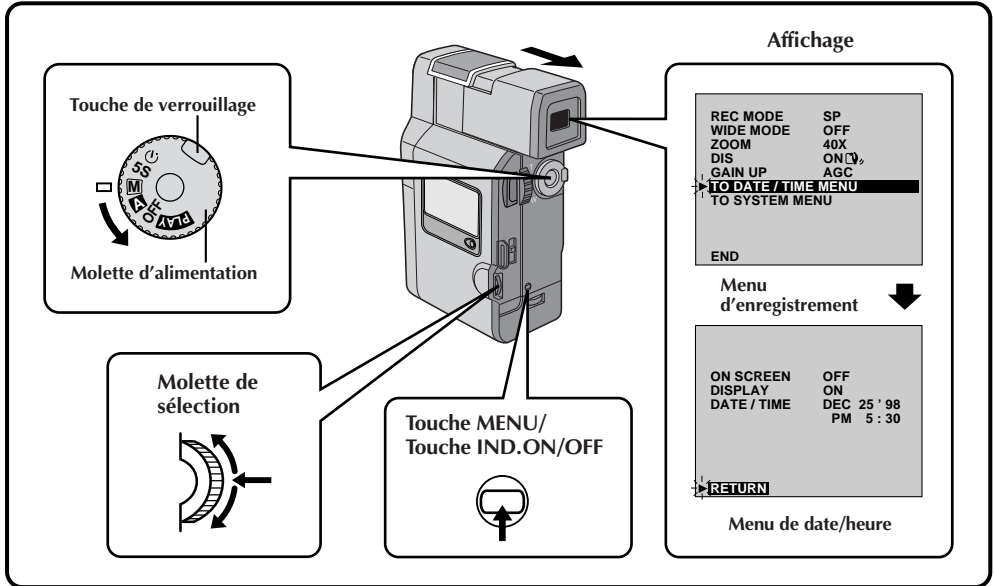

### 1 SÉLECTIONNER LE MODE DE FONCTIONNEMENT

Tourner d'abord la molette d'alimentation sur "M" tout en appuyant sur la touche de verrouillage située sur la molette, s'assurer que le viseur est tiré.

### 2 AVOIR ACCÈS AU MENU D'ENREGISTREMENT

Appuyer sur MENU. Le menu d'enregistrement apparaît.

### 3 AVOIR ACCÈS AU MENU DE DATE/HEURE

Déplacer le curseur et la barre lumineuse sur "TO DATE/TIME MENU" en tournant la molette de sélection. La presser et le menu de date/heure apparaît.

### 4 SÉLECTIONNER LA FONCTION

Déplacer le curseur et la barre lumineuse sur "DISPLAY" en tournant la molette de sélection, puis la presser. Le curseur s'arrête de clignoter, indiquant que la fonction a été sélectionnée.

### 5 RÉGLER LES PARAMÈTRES DE FONCTION

Boucler sur les réglages disponibles des fonctions sélectionnées en tournant la molette de sélection et arrêter lorsque celui que vous avez besoin est affiché. Puis appuyer sur la molette, le curseur et la barre lumineuse se déplacent automatiquement sur "RETURN".

### 6 FERMER LE MENU D'ENREGISTREMENT

Appuyer deux fois sur la molette de sélection. La sélection est terminée et le menu disparaît.

### REMARQUES:

- Raccorder le camescope à un téléviseur et régler "ON SCREEN" sur "ON" dans le menu de date/heure. L'affichage apparaît sur le téléviseur raccordé.
- La fonction indicateur/affichage a priorité sur ces réglages. Même si vous avez réglé "ON SCREEN" sur "ON", les indications sont éliminées de l'écran quand vous appuyez plus d'une seconde sur la touche IND.ON/OFF. Si vous appuyez de nouveau pendant plus d'une seconde les indications réapparaissent.

## Enregistrement Express 5s

L'enregistrement par tranche de 5 secondes apportera un rythme professionnel à votre film. La fonction 5 secondes peut également être activée en mode automatique. Mais la balance des blancs reste dans l'état réglé précédemment. Alors que le mode 5 secondes est activé, les fonctions fondu/volet (☞ p. 35), programme AE/effets (☞ p. 41) et d'autres opérations manuelles ne peuvent pas être effectuées.

**Affichage**

MANUAL REC  
▶▶

5S MODE

Au bout de 5 secondes ↓

MANUAL

≡ PAUSE ≡

5S MODE

Attente d'enregistrement

**Fondu enchaîné dans le mode d'enregistrement 5 secondes**

Sélectionner "5SD" sur le menu système (☞ p. 34). "5SD MODE" apparaît dans l'étape 2 ci-dessous. Enregistrez un clip de 5 secondes. La dernière image du clip est stockée. Si vous enregistrez le clip suivant dans les 5 minutes, la dernière image sera recouverte par la nouvelle.

- Si vous mettez le camescope hors tension, l'image mémorisée est perdue.

### 1 SÉLECTIONNER LE MODE DE FONCTIONNEMENT

Régler la molette d'alimentation sur "5S" tout en appuyant sur la touche de verrouillage située sur la molette.

### 2 TIRER SUR LE VISEUR

Tirer complètement sur le viseur. "5S MODE" apparaît.

### 3 ENGAGER LE MODE 5S

Appuyer sur **START/STOP**. La lampe de signalisation s'allume et une tonalité signale le début de l'enregistrement, et au bout de 5 secondes le camescope revient en mode d'attente d'enregistrement.

- Si vous maintenez pressée la touche **START/STOP** dans les 5 secondes après le début de l'enregistrement, le mode d'attente d'enregistrement n'est pas engagé.

### 4 TERMINER L'ENREGISTREMENT DANS LE MODE 5 SECONDES

Régler la molette d'alimentation sur la position "A", "M" ou "OFF".

#### Pour prendre une photo dans le mode 5 secondes . . .

.... au lieu d'appuyer sur la touche **START/STOP** dans l'étape 3, appuyer sur **SNAPSHOT**. Le camescope enregistre pendant 6 secondes une image fixe (☞ p. 28). Lorsque "SCENE" est réglée sur "ANIM." (☞ p. 34) cette fonction n'est pas disponible.

#### REMARQUE:

Lorsque "SCENE" est réglée sur "ANIM." dans le menu système, la fonction d'enregistrement de 5 secondes n'est pas disponible. L'enregistrement d'animation d'un flash de 1/8 s est effectué à la place (☞ p. 34).

## Retardateur

Une fois que le camescope est réglé, la personne qui utilise le camescope peut prendre part à la scène.

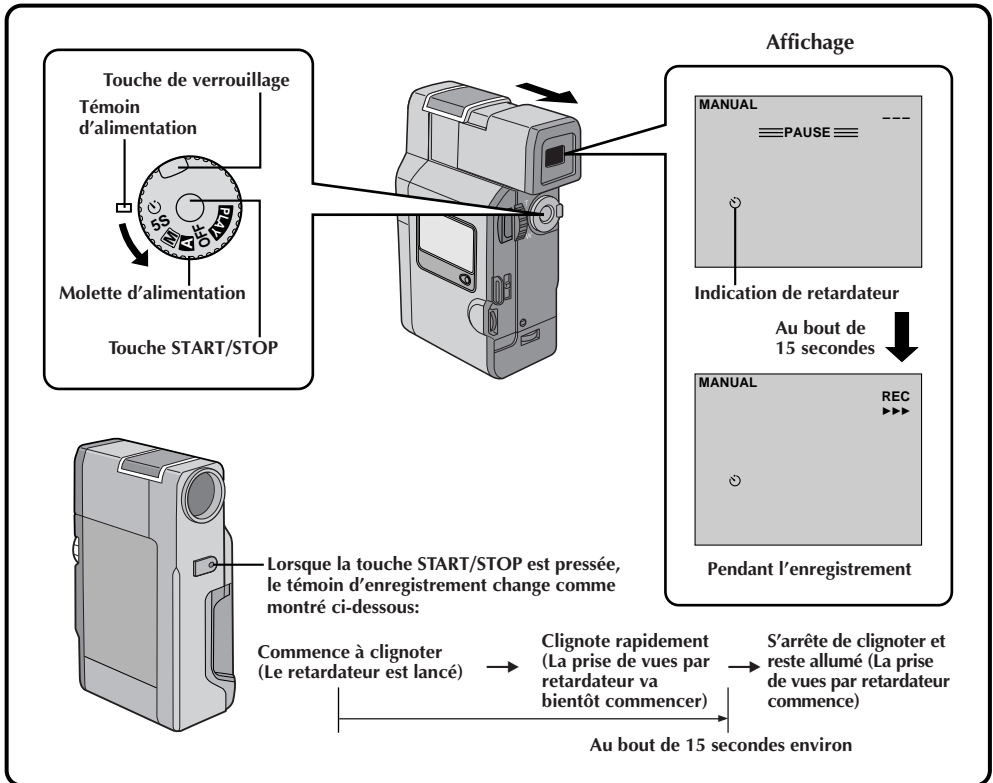

### 1 SÉLECTIONNER LE MODE DE FONCTIONNEMENT

Régler la molette d'alimentation sur "☺" tout en appuyant sur la touche de verrouillage située sur la molette.

### 2 TIRER SUR LE VISEUR

Tirer complètement sur le viseur. L'indication du retardateur apparaît.

- Le camescope passe en mode d'attente d'enregistrement.

### 3 ENGAGER LE MODE DE RETARDATEUR

Appuyer sur START/STOP.

Au bout de 15 secondes, une tonalité retentit et l'enregistrement commence.

### 4 ARRÊTER L'ENREGISTREMENT

Appuyer sur START/STOP.

- Le camescope revient en mode d'attente d'enregistrement.

### 5 TERMINER L'ENREGISTREMENT

Régler la molette d'alimentation sur la position "A", "M" ou "OFF".

- Pour tourner sur "OFF", il n'est pas nécessaire d'appuyer sur la touche de verrouillage.

**Pour prendre une photo avec le retardateur . . .**  
.... dans l'étape 3, appuyer sur **SNAPSHOT** au lieu de **START/STOP**. Au bout de 15 secondes, une image fixe est enregistrée pendant 6 secondes. Puis le camescope passe en mode d'attente d'enregistrement.

## Snapshot (Mode PHOTO)

Utilisez le caméscope comme un appareil photographique et prenez une ou des photographies instantanées, les unes après les autres.

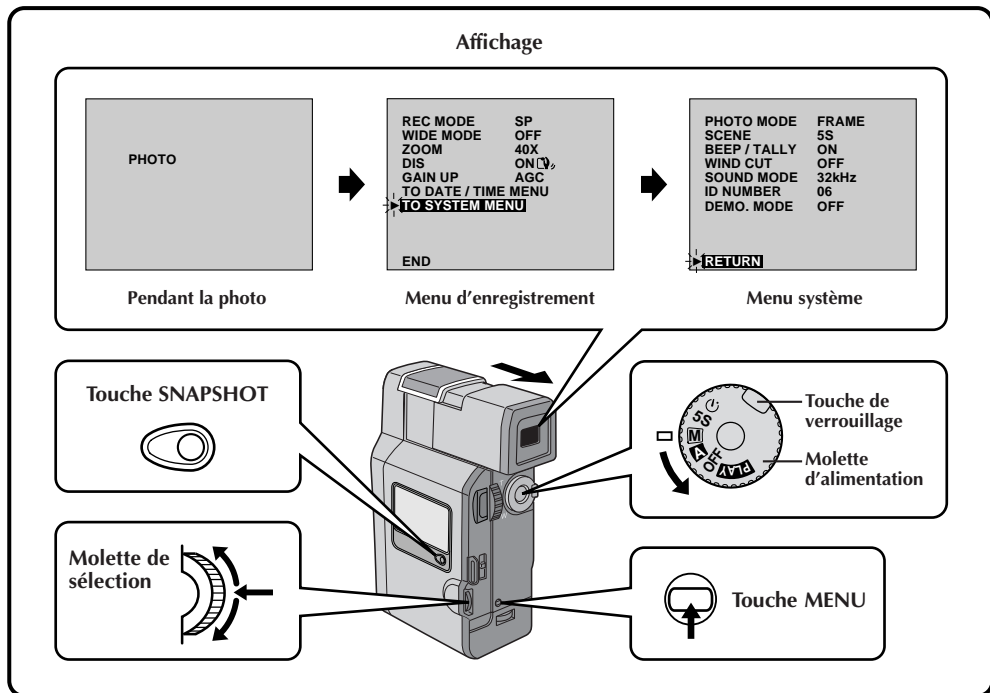

### 1 SÉLECTIONNER LE MODE DE FONCTIONNEMENT

Tourner d'abord la molette d'alimentation sur "M" tout en appuyant sur la touche de verrouillage située sur la molette. S'assurer que le viseur est tiré.

### 2 AVOIR ACCÈS AU MENU D'ENREGISTREMENT

Appuyer sur MENU. Le menu d'enregistrement apparaît.

### 3 AVOIR ACCÈS AU MENU SYSTÈME

Déplacer le curseur et la barre lumineuse sur "TO SYSTEM MENU" en tournant la molette de sélection. Puis la presser et le menu système apparaît.

### 4 SÉLECTIONNER LE MODE SNAPSHOT (PHOTO)

Déplacer le curseur et la barre lumineuse sur "PHOTO MODE" en tournant la molette de sélection. Puis la presser et choisir le mode approprié parmi les cinq modes photo (p. 29) en tournant la molette. Arrêter lorsque celui que vous voulez est affiché et appuyer de nouveau sur la molette. Le curseur et la barre lumineuse se déplacent automatiquement sur "RETURN". Appuyer deux fois sur la molette de sélection. La sélection est terminée et le menu disparaît.

### 5 PRENDRE LA PHOTO

Appuyer sur la touche SNAPSHOT.

*Si vous appuyez pendant l'attente d'enregistrement . . .*

.... "PHOTO" apparaît et une image fixe sera enregistrée pendant 6 secondes environ, puis le caméscope revient en mode d'attente d'enregistrement.

*Si vous appuyez pendant l'enregistrement . . .*

.... "PHOTO" apparaît et une image fixe sera enregistrée pendant 6 secondes environ, puis l'enregistrement normal reprend.

FULL\*  
(Mode PHOTO  
sans marge)



FRAME\*  
(Mode PHOTO  
avec marge)



PIN-UP  
(Mode Ombre)



MULTI 4  
(Album 4)

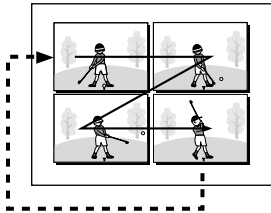

MULTI 9  
(Album 9)

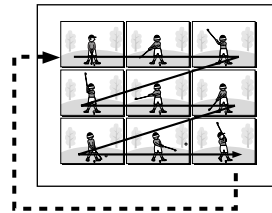

\* : Il y a une coupure momentanée du type obturateur d'appareil photo.

### Prise de vues en rafale:

Si vous laissez le doigt sur la touche **SNAPSHOT**, vous obtiendrez un effet comparable à la photographie en rafale. (L'intervalle entre les images fixes est d'environ 0,7 seconde.)

### REMARQUES:

- Tous les modes Photo sont disponibles en mode entièrement automatique. Toutefois, le mode Photo ne peut pas être changé.
- Pendant la lecture également, tous les modes Photo sont disponibles.
- Toutefois, pendant la lecture, "MULTI 4" et "MULTI 9" ne sont pas disponibles lorsque l'effet de lecture "MONOTONE" ou "SEPIA" (☞ p. 51) est sélectionné.
- Le mode Photo n'est pas possible alors que le zoom numérique (agrandissement zoom supérieur à 10X, ☞ p. 32) est activé.
- Si certains modes auto-programmés (☞ p. 42) sont activés, quelques modes Photo ne peuvent pas être utilisés. Si vous sélectionnez un mode Photo qui n'est pas utilisable dans la situation courante, l'indication "PHOTO" clignote lorsque vous appuyez sur la touche **SNAPSHOT**.

## Menus

Le menu d'enregistrement vous permet de régler ces fonctions:

Mode d'enregistrement, mode écran 16/9, grossissement zoom, stabilisateur numérique d'image, gain, menu date/heure, menu système. La procédure de sélection suivante s'applique au mode d'enregistrement, au mode écran 16/9, au grossissement zoom, à la stabilisation et au gain.

Veillez vous référer aux pages 31 et 32 pour des détails.

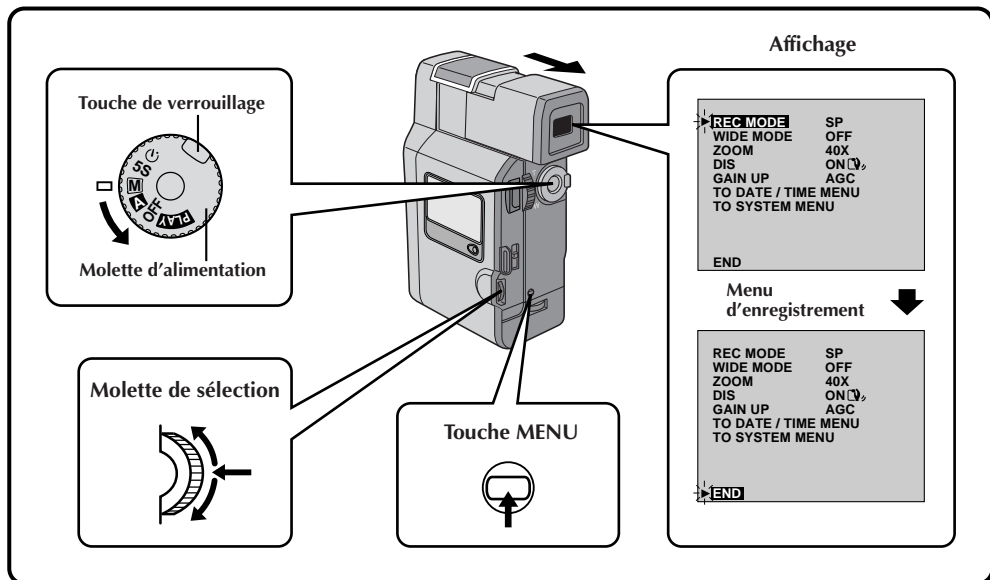

### 1 SÉLECTIONNER LE MODE DE FONCTIONNEMENT

Tourner d'abord la molette d'alimentation sur "M" tout en appuyant sur la touche de verrouillage située sur la molette, s'assurer que le viseur est tiré.

### 2 AVOIR ACCÈS AU MENU D'ENREGISTREMENT

Appuyer sur MENU. Le menu d'enregistrement apparaît.

### 3 SÉLECTIONNER LA FONCTION

Déplacer le curseur et la barre lumineuse sur la fonction désirée en tournant la molette de sélection, puis la presser. Le curseur s'arrête de clignoter, indiquant que la fonction a été sélectionnée.

### 4 RÉGLER LES PARAMÈTRES DE FONCTION

Boucler sur les réglages disponibles de la fonction sélectionnée en tournant la molette de sélection. Arrêter lorsque celui que vous avez besoin est affiché. Puis appuyer sur la molette, le curseur et la barre lumineuse se déplacent automatiquement sur "END".

- Pour régler les paramètres d'une fonction différente, répéter les étapes 3 et 4.

### 5 FERMER LE MENU D'ENREGISTREMENT

Appuyer sur la molette de sélection. La sélection est terminée et le menu disparaît.

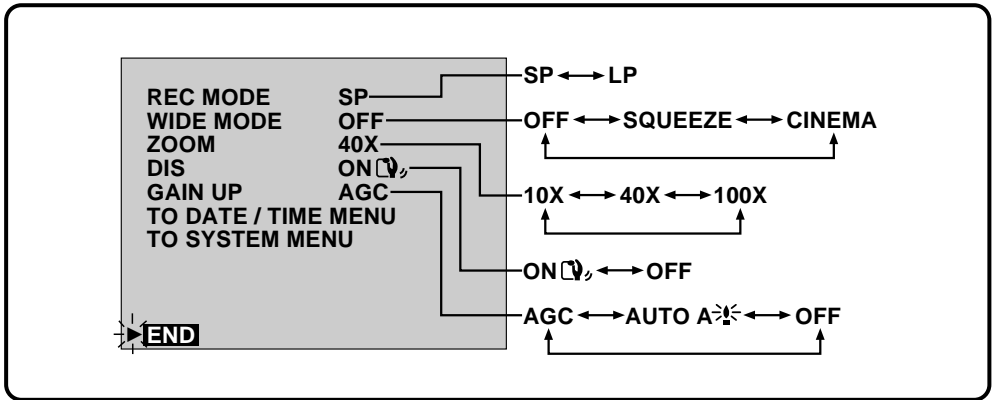

## REC MODE (Mode d'enregistrement)

Vous pouvez changer la vitesse d'enregistrement de la bande. La vitesse LP est plus lente que SP, permettant en LP d'enregistrer 1,5 fois plus longtemps qu'en SP.

### REMARQUES:

- Il est recommandé de lire les bandes enregistrées en mode LP sur cet appareil. La lecture peut ne pas bien marcher sur d'autres appareils.
- Lorsque la molette d'alimentation est réglée sur "A", le mode d'enregistrement ajusté manuellement est utilisé.

## WIDE MODE (Mode écran 16/9)

Ce mode d'enregistrement est compatible avec les téléviseurs écran 16:9. Quand vous utilisez ce mode, reportez-vous au mode d'emploi du téléviseur écran large.

**SQUEEZE (Compression)**—Pour la lecture sur un téléviseur avec un rapport d'image 16:9. L'image est naturellement élargie pour remplir l'écran sans distorsion.  apparaît. Pendant la lecture/enregistrement sur des téléviseurs 4:3/viseur, l'image est allongée verticalement.

**CINEMA**—Des bandes noires sont introduites en haut et dans le bas de l'écran. Pendant la lecture sur des téléviseurs à écran large, les bandes noires en haut et en bas de l'écran sont coupées et le rapport d'écran devient 16:9. Pendant la lecture/enregistrement sur des téléviseurs 4:3/viseur, les bandes noires sont introduites en haut et en bas de l'écran et l'image apparaît comme dans les films cinémascope 16:9.

**OFF (Arrêt)**—Sélectionnez "OFF" quand vous ne voulez pas utiliser les modes mentionnés ci-dessus.

### REMARQUES:

- Lors de la lecture d'une cassette enregistrée dans le mode compression et cinéma, le mode compression ne se distingue pas du mode cinéma lors de l'avance et du rebobinage rapides.
- Pendant le fonctionnement entièrement automatique, les deux modes Squeeze et Cinéma ne sont pas utilisables.

## ZOOM (Grossissement zoom)



Vous pouvez sélectionner un grossissement zoom de 10X, 40X ou 100X maximum.

**10X**–Zoom optique qui ne dégrade pas la qualité de l'enregistrement.

**40X**–Traitement électronique (zoom numérique) qui permet de faire des gros plans.



**100X**–Images traitées électroniquement à un grossissement de 100 fois.

### REMARQUES:

- Même si 40X ou 100X est sélectionné, le zoom numérique (agrandissement au delà de 10X) ne peut pas être utilisé alors que des fonctions passant par le traitement d'image numérique (mode 5SD,  p. 26, fondu effacé/enchaîné d'images,  p. 37, Snapshot,  p. 28, etc.) sont activées.
- Pendant le mode entièrement automatique, 40X est sélectionné automatiquement.



## DIS (Stabilisateur numérique d'image)

Quand vous filmez, camescope au poing, ou que vous filmez un sujet très peu ou pas du tout contrasté, même de légers mouvements de la main peuvent provoquer un tremblement de l'image.

**ON**  –Compense les tremblements relativement petits qui se produisent en faisant des gros plans. “” apparaît pendant l'enregistrement.

**OFF**–Quand vous filmez avec le camescope en position fixe ou vissé sur un pied photographique, réglez le stabilisateur sur “OFF”. Si vous le laissez en service et que vous bougez ou tournez le camescope pour filmer un sujet qui bouge, une compensation inutile se produit et l'image enregistrée ne paraîtra pas naturelle.



### REMARQUES:

- Même si le stabilisateur est réglé sur “ON ” en mode manuel, il est réglé automatiquement sur “OFF” dans le mode entièrement automatique.
- Le stabilisateur ne peut pas compenser un tremblement excessif pendant la prise de vues.
- Le stabilisateur ne fonctionne pas si la scène a peu ou pas de contraste.
- L'indicateur “” apparaît en clignotant si le stabilisateur ne peut pas être utilisé.

## GAIN UP (Gain)

Des enregistrements lumineux et naturels peuvent être effectués même dans des lieux sombres et mal éclairés.

**AGC**–Ce réglage est activé automatiquement en fonctionnement automatique. La présentation générale est un peu irrégulière, mais l'image est lumineuse.

**AUTO**  –La vitesse d'obturation est automatiquement réglée (1/30 — 1/200 s.). Le tournage dans un lieu mal éclairé à une vitesse d'obturation de 1/30 sec fournit une image plus lumineuse qu'avec le mode AGC, mais les mouvements du sujet sont un peu saccadés et pas très naturels. Quand l'appareil est réglé sur ce mode, “” s'affiche.

**OFF**–Sélectionnez ce réglage quand il n'y a pas de problème d'éclairage. Permet l'enregistrement de la luminosité réelle que vous voyez.



## Menu système

Le menu système vous permet de régler les fonctions suivantes: Photo, scène, tonalité/signalisation, coupe-vent, mode audio, numéros d'identification et mode de démonstration.

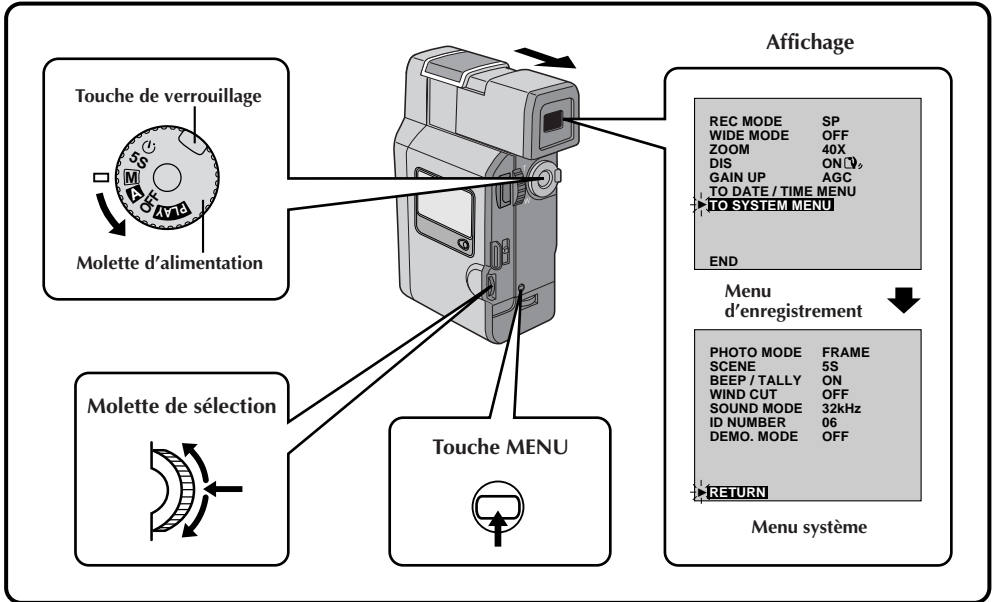

### 1 SÉLECTIONNER LE MODE DE FONCTIONNEMENT

Tourner d'abord la molette d'alimentation sur "M" tout en appuyant sur la touche de verrouillage située sur la molette, s'assurer que le viseur est tiré.

### 2 AVOIR ACCÈS AU MENU D'ENREGISTREMENT

Appuyer sur MENU. Le menu d'enregistrement apparaît.

### 3 AVOIR ACCÈS AU MENU SYSTEME

Déplacer le curseur et la barre lumineuse sur "TO SYSTEM MENU" en tournant la molette de sélection, puis la presser. Le menu système apparaît.

### 4 SÉLECTIONNER LA FONCTION

Déplacer le curseur et la barre lumineuse sur la fonction désirée en tournant la molette de sélection, puis la presser. Le curseur s'arrête de clignoter, indiquant que la fonction a été sélectionnée.

### 5 RÉGLER LES PARAMÈTRES DE FONCTION

Tourner la molette de sélection pour boucler sur les réglages disponibles pour la fonction sélectionnée, et arrêter lorsque le réglage voulu apparaît. Puis appuyer sur la molette, le curseur et la barre lumineuse se déplacent automatiquement sur "RETURN".

- Pour régler les paramètres d'une fonction différente, répéter les étapes 4 et 5.

### 6 FERMER LE MENU SYSTEME

Appuyer deux fois sur la molette de sélection. Le réglage est terminé et le menu système disparaît.

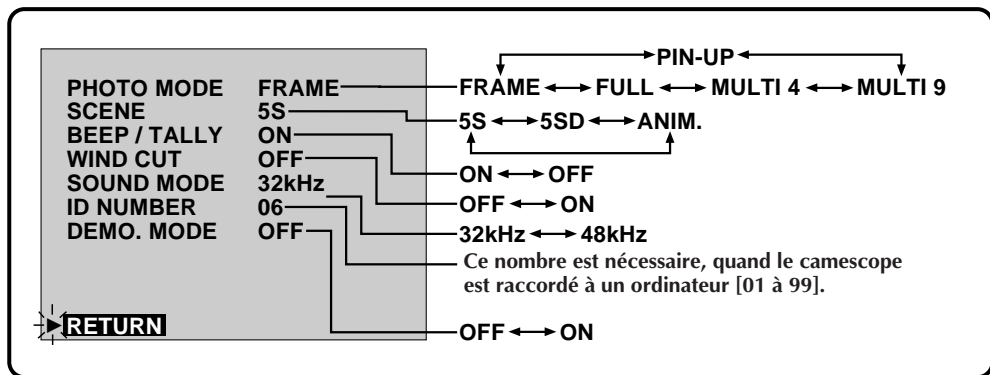

## PHOTO MODE (Mode PHOTO)

Voir pages 28 et 29.

## SCENE (Scène, mode 5 secondes) (☞ p. 26)

**5S**—Une pression sur la touche **START/STOP** permet d'enregistrer par tranche de 5 secondes.

**5SD**—Si vous enregistrez un clip de 5 secondes dans les cinq minutes qui suivent le clip précédent, la fin de la dernière scène se dissout et est remplacée par le début de la nouvelle scène pendant 2 secondes.

**ANIM. (Animation)**—Chaque fois que vous appuyez sur la touche **START/STOP**, la durée de l'enregistrement est de 1/8ème de seconde. Ce mode vous permet d'animer un sujet immobile.

- *L'animation n'est pas disponible dans le mode LP. Si vous essayez d'enregistrer dans le mode LP après réglage ANIM., l'indicateur de mode d'enregistrement "LP" commence à clignoter, et l'enregistrement commence en mode SP.*

## REMARQUE:

*Pendant l'utilisation de l'effet SCENE, la mise au point (☞ p. 43) et la commande d'exposition (☞ p. 44) passent en fonctionnement automatique.*

## BEEP/TALLY (Tonalité/signalisation)

Une tonalité retentit quand le caméscope est mis sous tension ou hors tension, et au début et à la fin d'un enregistrement. La lampe de signalisation est allumée pendant l'enregistrement.

**ON**—Pour activer les sons de tonalité et la lampe de signalisation.

**OFF**—Pour couper les sons de tonalité et éteindre la lampe de signalisation.

## WIND CUT (Filtre coupe-vent)

Quand vous activez cette fonction, le bruit du vent à la prise de son est coupé ou réduit.

**ON**—Quand vous filmez par grand vent, régler sur "ON" pour réduire le bruit.

- "☞" apparaît.
  - La tonalité du son est alors affectée. C'est normal.
- OFF**—Cette fonction n'est pas valide.

## REMARQUE:

*Le filtre coupe-vent est en position "OFF" pendant le fonctionnement entièrement automatique.*

## SOUND MODE (Mode de son)

Les signaux audio peuvent être échantillonnés à 32 kHz ou 48 kHz.

**32 kHz**—Ce réglage permet l'enregistrement du son stéréo sur quatre canaux indépendants, et il est recommandé si vous voulez effectuer du doublage audio avec un autre caméscope numérique.

**48 kHz**—Ce réglage permet l'enregistrement du son stéréo sur deux canaux indépendants.

## REMARQUE:

*Une bande enregistrée à 48 kHz ne peut pas être utilisée pour le doublage audio avec un autre caméscope numérique.*

## DEMO. MODE (Mode de démonstration)

Ce réglage présente certaines fonctions telles que les modes auto-programmés (☞ p. 42), etc., et peut être utilisé pour voir comment ces fonctions marchent. Lorsque le caméscope est mis à l'arrêt, "DEMO. MODE" est réglé sur "OFF".

## REMARQUE:

*Si une cassette est dans le caméscope, le mode de démonstration ne peut pas être mis en marche.*

## Effets de fondu/volet

### IMPORTANT:

Si certains modes auto-programmés (☞ p. 42) sont activés, quelques effets de fondu/volet ne peuvent pas être utilisés. Si vous sélectionnez un effet de fondu/volet qui est inutilisable dans la situation actuelle, l'indicateur clignote.

Utilisez ces effets pour rendre les transitions entre les scènes plus intéressantes. Vous pouvez aussi faire varier le type de transition. Se référer aux pages 35 à 40 pour les effets et techniques de fondu/volet.

Sélectionnez un des effets sur le menu de fondu/volet.

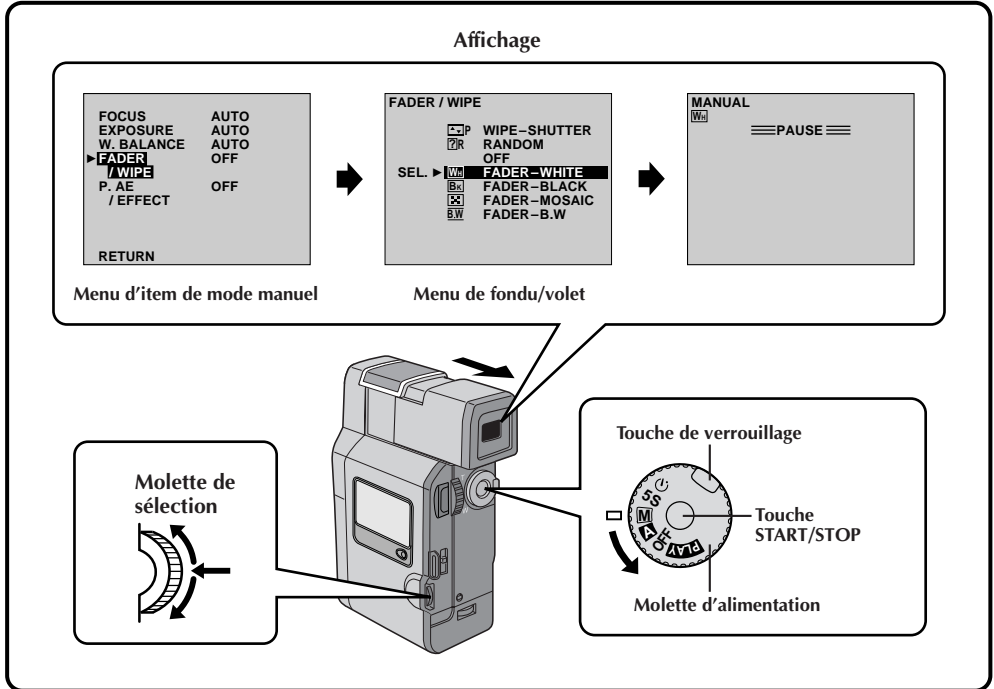

### 1 SÉLECTIONNER LE MODE DE FONCTIONNEMENT

Tourner d'abord la molette d'alimentation sur "M" tout en appuyant sur la touche de verrouillage située sur la molette, s'assurer que le viseur est tiré.

### 2 AVOIR ACCÈS AU MENU D'ITEM DE MODE MANUEL

Appuyer sur la molette de sélection.

### 3 AVOIR ACCÈS AU MENU DE FONDU/VOLET

Déplacer le curseur et la barre lumineuse sur "FADER/WIPE" en tournant la molette de sélection, puis la presser. Le menu de fondu/volet apparaît.

### 4 SÉLECTIONNER L'EFFET

Déplacer le curseur et la barre lumineuse sur la fonction désirée en tournant la molette de sélection, puis la presser.

• Le menu de fondu/volet disparaît et l'effet est réservé. L'indicateur représentant l'effet sélectionné apparaît.

### 5 COMMENCER L'ENREGISTREMENT

Appuyer sur la touche START/STOP pour commencer l'enregistrement et activer le fondu ou le volet à l'ouverture  
OU ...

### ARRÊTER L'ENREGISTREMENT

Appuyer sur la touche START/STOP pour arrêter l'enregistrement et activer le fondu ou le volet à l'ouverture.

### 6 POUR ANNULER LES EFFETS DE FONDU/VOLET

A l'étape 4, déplacer le curseur et la barre lumineuse sur "OFF". Appuyer sur la molette de sélection.

## Fondus et volets (fondus effacés)

Une scène apparaît ou disparaît progressivement avec l'un des effets décrits ci-dessous. Sélectionnez le fondu ou le volet sur le menu de fondu/volet (☞ p. 35).

Sélectionner un des effets de **[WH]**, **[BK]**, **[CH]**, **[BW]**, **[L]**, **[C]**, **[D]**, **[U]** et **[D]** du menu de fondu/volet.

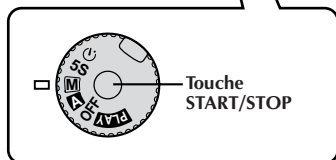
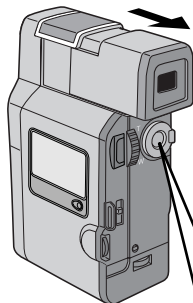

### FONDU

Exemple **[WH]** FADER – WHITE

Entrée en fondu



Sortie en fondu

### VOLET

Exemple **[U]** WIPE – SCROLL

Ouverture du volet



Fermeture du volet

## 1 ACTIVEZ L'ENTRÉE EN FONDU OU L'OUVERTURE DU VOLET

Appuyez sur la touche **START/STOP** (marche/arrêt d'enregistrement) pour commencer l'enregistrement, et la transition s'effectue automatiquement en fondu ou en volet.

## 2 ACTIVEZ LA SORTIE EN FONDU OU LA FERMETURE DE VOLET

Quand vous voulez arrêter l'enregistrement de la scène, appuyez sur la touche **START/STOP** (marche/arrêt d'enregistrement). Avant que le caméscope se mette en mode d'attente d'enregistrement la transition de sortie s'effectue automatiquement.

## REMARQUE:

*Vous pouvez prolonger la durée de la transition en appuyant en continu sur la touche **START/STOP** (marche/arrêt d'enregistrement).*

## Fondu effacé/enchaîné d'images

Combinez le volet et fondu enchaîné d'images pour obtenir des transitions professionnelles. Il y a 6 types de fondu effacé d'images et 1 type de fondu enchaîné. Sélectionnez l'effet de volet d'images sur le menu Fader/Wipe (☞ p. 35).

Sélectionner un des effets de ☞P, ☞P, ☞P, ☞P, ☞P, ☞P et ☞P du menu de fondu/volet.

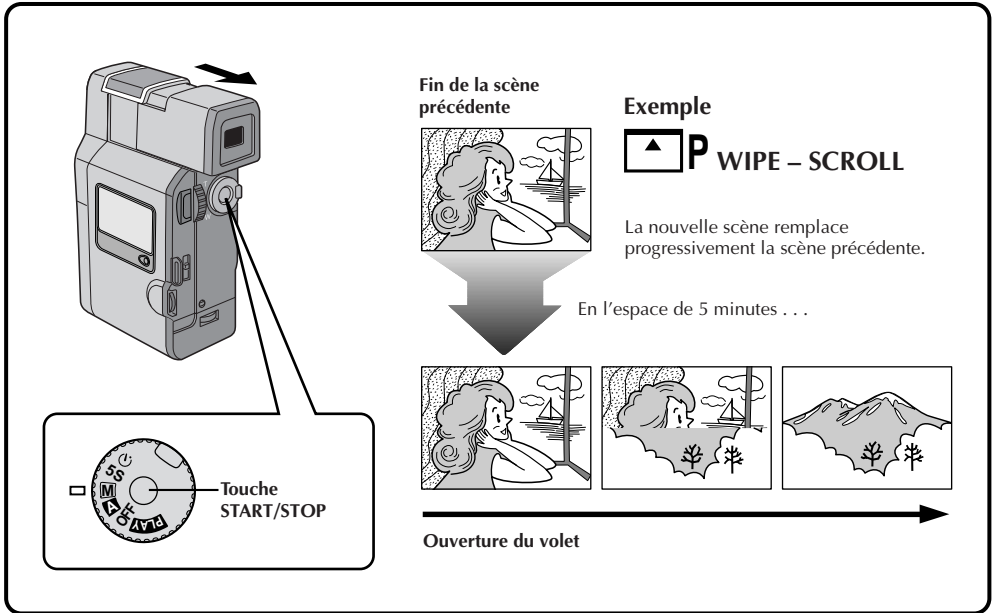

### 1 COMMENCEZ L'ENREGISTREMENT

Appuyez sur la touche START/STOP.

### 2 ACTIVEZ LE MODE D'ATTENTE D'ENREGISTREMENT

Appuyez sur la touche START/STOP (marche/arrêt d'enregistrement) quand une scène est terminée. Le point auquel la scène se termine est mémorisé.

### 3 REPRENEZ L'ENREGISTREMENT

Si vous reprenez l'enregistrement en l'espace de 5 minutes à la fin de l'enregistrement de la scène précédente (sans avoir mis le caméscope hors tension), la scène précédente disparaît progressivement de l'écran en dévoilant la nouvelle scène.

### REMARQUES:

- Si l'alimentation est coupée après avoir terminé l'enregistrement d'une scène, le point mémorisé est effacé et le volet/fondu enchaîné d'images n'est plus possible. Dans ce cas, l'indicateur de fondu effacé/enchaîné d'images clignote. Recommencez l'enregistrement, mais sans arrêter le caméscope quand vous avez terminé. Veuillez noter que l'alimentation se coupe également automatiquement si 5 minutes se sont écoulées dans le mode d'attente d'enregistrement.
- Le son à la fin de la dernière scène enregistrée n'est pas mémorisé.

## Transitions aléatoires

Lorsque **2R** est sélectionné, le caméscope choisit un des fondus/volets de façon aléatoire.

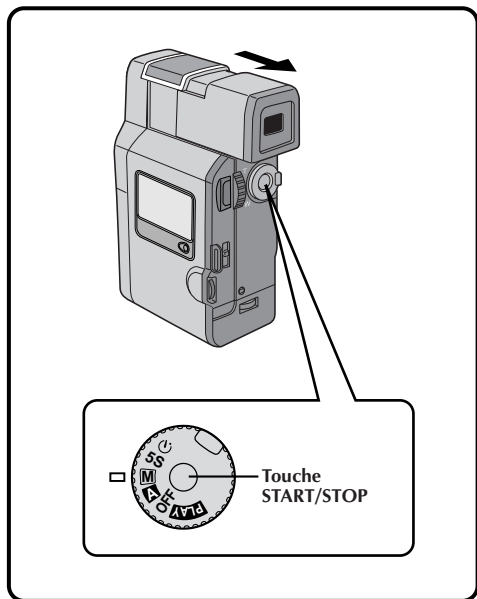
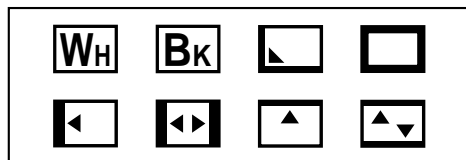

## 1 COMMENCEZ L'ENREGISTREMENT











Appuyer sur **START/STOP (marche/arrêt d'enregistrement)**. Le caméscope sélectionne un effet au hasard.

- L'enregistrement commence par une entrée en fondu ou en volet. Si vous appuyez sur la touche **START/STOP (marche/arrêt d'enregistrement)** pendant l'enregistrement, le mode d'attente d'enregistrement est précédé d'une sortie en fondu ou en volet. Quand vous reprenez l'enregistrement, il commence par un fondu ou un effet de volet.









## REMARQUE:

*Le fondu effacé/enchaîné d'images n'est pas disponible quand le fondu au hasard est activé.*

## MENU DE FONDU ET VOLET

MENU	EFFET
 <b>FADER — WHITE</b> (FONDU AU BLANC)	Entrée ou sortie avec un écran blanc.
 <b>FADER — BLACK</b> (FONDU AU NOIR)	Entrée ou sortie avec un écran noir.
 <b>FADER — MOSAIC</b> (FONDU EN MOSAIQUE)	Entrée et sortie en fondu avec un effet de mosaïque.
 <b>FADER — B.W</b> (FONDU EN NOIR ET BLANC)	Passe d'un écran couleur à un écran noir et blanc lors de l'entrée ou de la sortie en fondu.
 <b>WIPE — CORNER</b> (FONDU EFFACE A PARTIR D'UN COIN)	L'écran noir s'ouvre à partir du coin supérieur droit de l'écran vers le coin inférieur gauche, ou se ferme à partir du coin inférieur gauche vers le coin supérieur droit en laissant un écran noir.
 <b>WIPE — WINDOW</b> (FONDU EFFACE EN FENETRE)	La scène apparaît au centre d'un écran noir et s'élargit vers les angles, ou disparaît au centre de l'écran à partir des angles.
 <b>WIPE — SLIDE</b> (FONDU EFFACE EN GLISSIERE)	Le volet s'ouvre de droite à gauche ou se ferme de gauche à droite.
 <b>WIPE — DOOR</b> (FONDU EFFACE EN VOLET)	Les deux volets noirs s'ouvrent vers la gauche et la droite en laissant apparaître la scène, ou se ferment à partir de la gauche et de la droite en recouvrant la scène.
 <b>WIPE — SCROLL</b> (FONDU EFFACE EN DEFILEMENT)	La scène apparaît sur un écran noir à partir du bas et s'ouvre vers le haut, ou disparaît du haut vers le bas en laissant un écran noir.
 <b>WIPE — SHUTTER</b> (FONDU EFFACE EN RIDEAU)	Un écran noir se ferme au centre de l'image, à partir du haut et du bas de l'écran, ou s'ouvre à partir du centre vers le haut et le bas.

## MENU DE FONDU ET VOLET (suite)

MENU	EFFET
 <b>P</b> <b>DISSOLVE</b> (FONDU ENCHAINE)	La nouvelle scène apparaît progressivement à mesure que la dernière scène disparaît.
 <b>P</b> <b>WIPE — CORNER</b> (FONDU EFFACE A PARTIR D'UN COIN)	La nouvelle scène recouvre la précédente à partir du coin supérieur droit au coin inférieur gauche.
 <b>P</b> <b>WIPE — WINDOW</b> (FONDU EFFACE EN FENETRE)	La scène suivante apparaît graduellement du centre de l'écran vers les coins en recouvrant la scène précédente.
 <b>P</b> <b>WIPE — SLIDE</b> (FONDU EFFACE EN GLISSIERE)	La scène apparaît progressivement en couvrant la précédente de droite à gauche.
 <b>P</b> <b>WIPE — DOOR</b> (FONDU EFFACE EN VOLET)	La scène précédente disparaît du centre vers la droite et la gauche en dévoilant la nouvelle scène, comme lorsque des portes sont ouvertes.
 <b>P</b> <b>WIPE — SCROLL</b> (FONDU EFFACE EN DEFILEMENT)	La nouvelle scène recouvre progressivement la dernière scène à partir du bas de l'écran vers le haut.
 <b>P</b> <b>WIPE — SHUTTER</b> (FONDU EFFACE EN RIDEAU)	La nouvelle scène recouvre progressivement la dernière scène en partant du centre en allant vers le haut et le bas de l'écran.
 <b>R</b> <b>RANDOM</b> (FONDU EFFACE EN RIDEAU)	Lorsque vous choisissez cette fonction, le camescope sélectionne de façon aléatoire l'effet de transition utilisé (fendu et volet).



## Programme AE/Effets (P.AE/EFFECT) (Modes Auto-programmés)

### IMPORTANT:

Si certains effets de fondu/volet (☞ p. 39, 40) sont activés, quelques modes auto-programmés ne peuvent pas être utilisés. Si vous sélectionnez un effet qui n'est pas utilisable dans la situation actuelle, le symbole de l'effet se met à clignoter.

Vous pouvez choisir un des effets affichés sur le menu de programme AE/Effet.

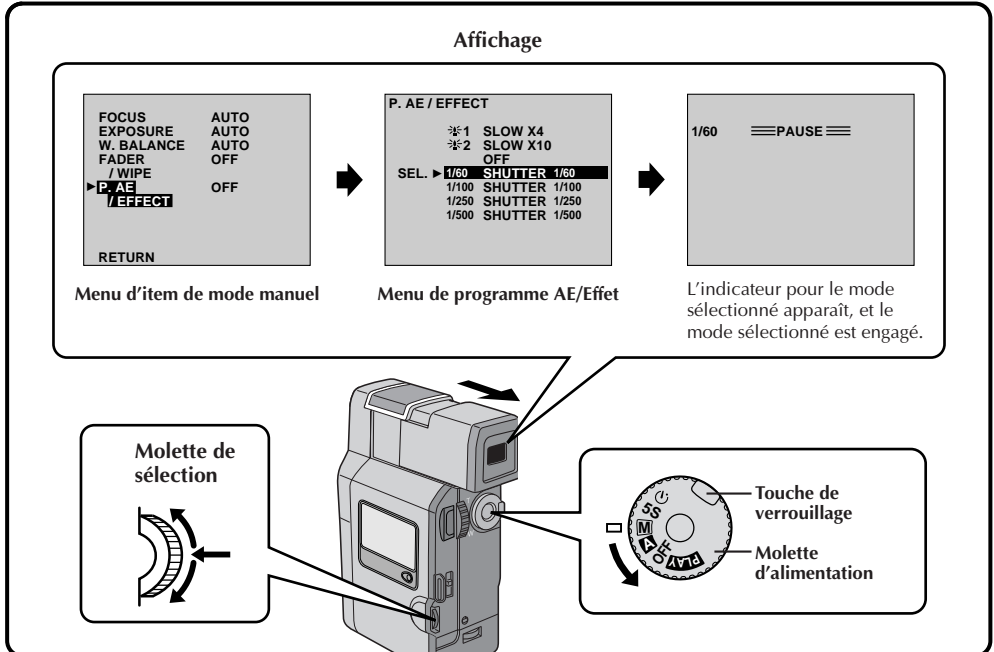

### 1 SÉLECTIONNER LE MODE DE FONCTIONNEMENT

Tourner d'abord la molette d'alimentation sur "M" tout en appuyant sur la touche de verrouillage située sur la molette, s'assurer que le viseur est tiré.

### 2 AVOIR ACCÈS AU MENU D'ITEM DE MODE MANUEL

Appuyer sur la molette de sélection et déplacer le curseur et la barre lumineuse sur "P.AE/EFFECT" en tournant la molette de sélection.

### 3 AVOIR ACCÈS AU MENU DE SÉLECTION P.AE/EFFECT

Appuyer sur la molette de sélection. Le menu P.AE/Effet apparaît.

### 4 SÉLECTIONNER L'EFFET

Déplacer le curseur et la barre lumineuse sur l'effet désiré en tournant la molette de sélection, puis la presser.

- Le menu P.AE/Effet disparaît et le mode sélectionné est activé. Le symbole du mode sélectionné apparaît.

### 5 COMMENCER L'ENREGISTREMENT

Appuyer sur la touche START/STOP. L'image commence avec l'effet sélectionné.

### 6 ANNULER LE PROGRAMME P.AE/EFFETS

Pour couper l'effet sélectionné, revenir au menu P.AE/EFFECT et déplacer le curseur et la barre lumineuse sur "OFF" en tournant la molette de sélection. Puis la presser.

### REMARQUE:

Les modes Auto-programmés peuvent être changés pendant l'enregistrement ou pendant l'attente d'enregistrement.



### SHUTTER (Vitesse d'obturation variable)

**1/60**—La vitesse d'obturation est fixée à 1/60 de seconde. Les bandes noires qui apparaissent habituellement en filmant un écran TV deviennent plus étroites.

**1/100**—La vitesse d'obturation est fixée à 1/100 de seconde. Le scintillement qui se produit en filmant sous un éclairage fluoescence ou une lampe à vapeur de mercure, est réduit.

**1/250, 1/500**—Ces réglages permettent de filmer des scènes rapides, image par image, et donne des enregistrements vivants, stables à la lecture au ralenti. Plus la vitesse d'obturation est rapide, plus l'image s'assombrit.

Utilisez la fonction SHUTTER dans les endroits bien éclairés.

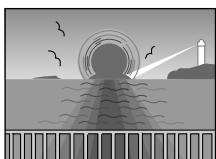

### TWILIGHT (Mode crépuscule)

Rend les couchers de soleil plus naturels. La balance des blancs (☞ p. 46) est d'abord réglée sur ☀, mais elle peut être changée pour le réglage voulu. Lorsque le mode crépuscule est choisi, le camescope règle automatiquement la mise au point sur environ 10 m à l'infini. Pour une distance inférieure à 10 m, régler manuellement la mise au point.



### SEPIA (Sépia)

Les scènes enregistrées ont une teinte un peu brune, comme les anciennes photographies. Associez cet effet au mode Cinéma pour donner une tonalité ancienne à votre film.

### B/W MONOTONE (noir et blanc)

Comme dans les films anciens, le film est tourné en noir et blanc. Utilisé avec le mode cinéma, il relève l'effet "Cinéma classique".



### CLASSIC FILM (Cinéma classique)

Les scènes sont enregistrées avec un effet stroboscopique.



### STROBE (Stroboscope)

L'enregistrement semble être fait d'une série d'images consécutives.

### SLOW (Obturbateur lent)

Vous pouvez éclairer des sujets ou des zones sombres même plus lumineux qu'ils ne le sont en réalité.



La vitesse d'obturation est réglée au 1/15 de seconde pour multiplier la sensibilité par 4.



La vitesse d'obturation est réglée au 1/6 de seconde pour multiplier la sensibilité par 10.

### REMARQUES:

- Quand vous utilisez l'obturbateur lent, un léger effet stroboscopique est perceptible.
- Utilisez l'obturbateur lent uniquement dans les endroits faiblement éclairés.
- L'indicateur de mise au point manuelle peut apparaître et clignoter quand l'obturbateur lent est en service.
- Si l'image n'est pas nette, faites la mise au point manuellement. Il est recommandé d'utiliser un pied photographique.

## Réglage manuel de la mise au point

Dans la plupart des cas, le caméscope fait automatiquement la mise au point de 5 cm à l'infini. Cependant, quand la mise au point est difficile ou quand le sujet n'est pas au milieu du viseur, faire la mise au point manuellement. Le réglage usine est "AUTO".

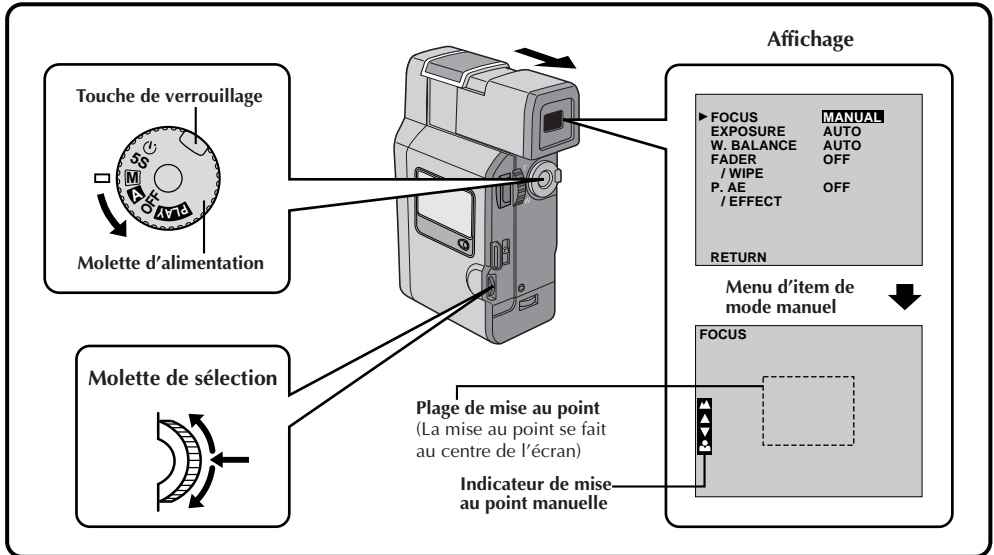

### 1 SÉLECTIONNER LE MODE DE FONCTIONNEMENT

Tourner d'abord la molette d'alimentation sur "M" tout en appuyant sur la touche de verrouillage située sur la molette, s'assurer que le viseur est tiré.

### 2 AVOIR ACCÈS AU MENU D'ITEM DE MODE MANUEL

Appuyer sur la molette de sélection. Le menu d'item de mode manuel apparaît.

### 3 AVOIR ACCÈS À LA MISE AU POINT MANUELLE

Déplacer le curseur et la barre lumineuse sur "FOCUS" en tournant la molette de sélection, puis la presser. Tourner la molette de sélection pour afficher "MANUAL", puis la presser. Le menu d'item de mode manuel disparaît et "FOCUS" est affiché dans le coin supérieur gauche. La mise au point est verrouillée à ce point.

### 4 FAIRE LA MISE AU POINT

Tourner la molette de sélection.

- "▲" clignote tout en tournant la molette de sélection vers le haut pour faire la mise au point sur des sujets plus éloignés, et "▼" clignote tout en tournant la molette de sélection vers le bas pour faire la mise au point sur des sujets plus près.
- Lorsque la mise au point atteint sa limite inférieure ou supérieure, le symbole "▲" ou "▼" commencera à clignoter.
- Si la mise au point ne peut pas être ajustée manuellement, essayer de faire un zoom avant ou arrière, puis essayer de régler de nouveau la mise au point manuelle.

### 5 TERMINER LE RÉGLAGE DE LA MISE AU POINT

Appuyer sur la molette de sélection. Le réglage de la mise au point est terminé. L'indication change de "FOCUS" à "MANUAL".

- Si vous voulez refaire la mise au point, recommencer à partir de l'étape 2.

### Pour revenir à la mise au point automatique (autofocus) . . .

... tourner la molette de sélection pour afficher "AUTO", puis la presser dans l'étape 3. Les indicateurs de mise au point manuelle disparaissent. Ou régler la molette d'alimentation sur "A".

### REMARQUES:

- Après réglage de la molette d'alimentation sur "OFF", la mise au point manuelle est remise sur "AUTO".
- La mise au point manuelle est conseillée dans les situations suivantes:
  - Lorsque vous filmez un mur plat, un ciel bleu ou un objet peu ou pas du tout contrasté.
  - Quand des fils ou d'autres obstacles se trouvent entre le caméscope et le sujet.
  - Quand vous filmez des objets avec une forme ou des motifs détaillés.
  - Quand vous filmez sous une lumière fluorescente ou scintillante.

## Commande d'exposition

En principe, l'exposition est automatique. Cependant, lorsque le fond est trop lumineux ou trop sombre par rapport au sujet, l'exposition peut être corrigée manuellement. Le réglage usine est "AUTO".

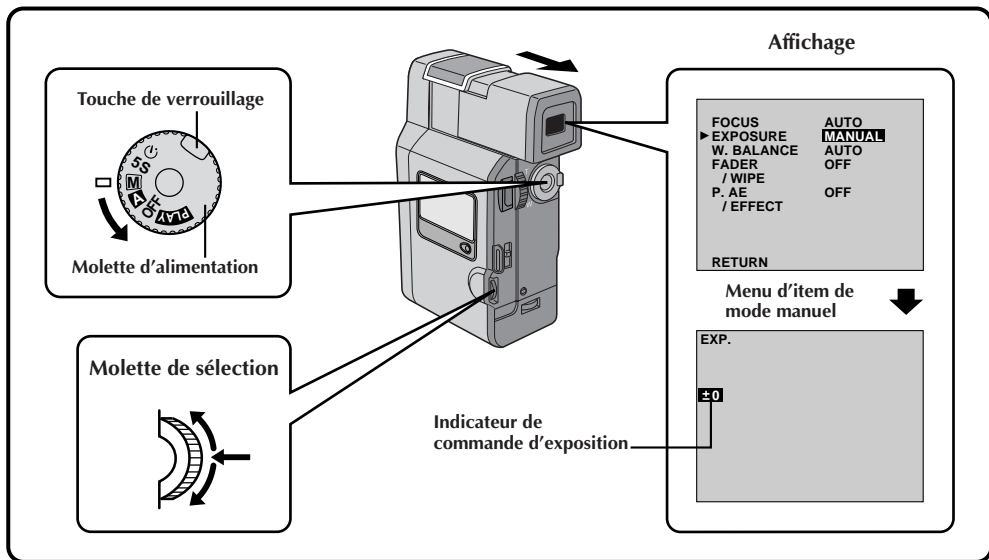

### 1 SÉLECTIONNER LE MODE DE FONCTIONNEMENT

Tourner d'abord la molette d'alimentation sur "M" tout en appuyant sur la touche de verrouillage située sur la molette, s'assurer que le viseur est tiré.

### 2 AVOIR ACCÈS AU MENU D'ITEM DE MODE MANUEL

Appuyer sur la molette de sélection. Le menu d'item de mode manuel apparaît.

### 3 AVOIR ACCÈS À LA COMMANDE D'EXPOSITION

Déplacer le curseur et la barre lumineuse sur "EXPOSURE" en tournant la molette de sélection, puis la presser. Tourner la molette de sélection pour afficher "MANUAL", puis la presser. Le menu d'item de mode manuel disparaît et "EXP." et l'indicateur de commande d'exposition sont affichés.

### 4 AJUSTER L'EXPOSITION

Tourner la molette de sélection pour rendre l'image plus lumineuse ou plus sombre.

- La plage de réglage est de -6 à +6.

### 5 TERMINER LE RÉGLAGE DE L'EXPOSITION

Appuyer sur la molette de sélection. Le réglage de l'exposition est terminé. L'indication change de "EXP." à "MANUAL".

- Si vous voulez régler de nouveau l'exposition, reprendre l'étape 2.

### Pour revenir à la commande d'exposition automatique . . .

.... tourner la molette de sélection pour afficher "AUTO" puis la presser dans l'étape 3.

L'indicateur de commande d'exposition disparaît. Ou régler la molette d'alimentation sur "A".

### REMARQUES:

- Après réglage de la molette d'alimentation sur "OFF", la commande d'exposition est remise sur "AUTO".
- Le réglage manuel de l'exposition est conseillé dans les situations suivantes:
  - Lorsque vous filmez sous un éclairage indirect ou lorsque l'arrière-plan est trop lumineux.
  - Quand vous filmez un fond reflétant naturellement la lumière (sable ou neige).
  - Quand le fond est sombre dans l'ensemble ou que le sujet est clair.

### Commande de luminosité de l'affichage

Pour ajuster la luminosité de l'affichage, tourner la molette de sélection (☞ p. 21). Notez que la luminosité réelle de l'image enregistrée ne peut pas être changée en tournant cette molette.

## Verrouillage de l'iris

Utiliser cette fonction pour filmer un sujet mobile, faire un zoom, quand le sujet change de distance (par conséquent sa taille dans le viseur), ou quand vous voulez verrouiller le niveau de luminosité.

Quand le sujet est rapproché, laissez l'iris verrouillé. Même si le sujet s'éloigne de vous, l'image ne sera pas sombre.

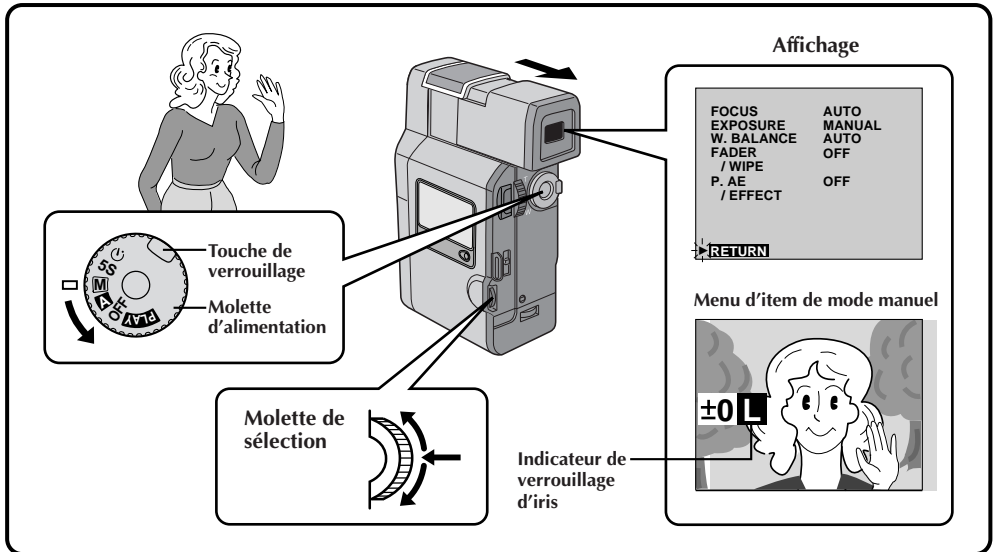

### 1 SÉLECTIONNER LE MODE DE FONCTIONNEMENT

Tourner d'abord la molette d'alimentation sur "M" tout en appuyant sur la touche de verrouillage située sur la molette, s'assurer que le viseur est tiré.

### 2 AVOIR ACCÈS AU MENU D'ITEM DE MODE MANUEL

Appuyer sur la molette de sélection. Le menu d'item de mode manuel apparaît.

### 3 AVOIR ACCÈS À LA COMMANDE D'EXPOSITION

Déplacer le curseur et la barre lumineuse sur "EXPOSURE" en tournant la molette de sélection, puis la presser. Tourner la molette de sélection pour afficher "MANUAL", puis la presser. "EXP." est affiché.

### 4 CENTRER LE SUJET, VERROUILLER L'IRIS

Ajuster le zoom pour que le sujet remplisse le viseur, puis maintenir la molette de sélection pressée pendant plus de 2 secondes. L'affichage du réglage d'exposition et "L" apparaissent, indiquant que l'iris est verrouillé. Appuyer sur la molette de sélection. L'indication affichée dans le coin supérieur gauche change de "EXP." à "MANUAL".

### Pour revenir à la commande automatique de l'iris . . .

... tourner la molette de sélection pour afficher "AUTO" puis la presser dans l'étape 3. L'indicateur de commande d'exposition et "L" disparaissent. Ou régler la molette d'alimentation sur "A".

### REMARQUES:

Le verrouillage de l'iris est recommandé dans les situations suivantes:

- Lorsque vous filmez un fond réfléchissant naturellement la lumière, comme à la plage ou sur les pistes de ski.
- Lorsque vous filmez un sujet éclairé par un projecteur.
- Lorsque le sujet s'éloigne.
- Lorsque vous faites un zooming.

### Pour verrouiller la commande d'exposition et l'iris . . .

... après l'étape 3, ajuster l'exposition en tournant la molette de sélection. Puis verrouiller l'iris dans l'étape 4. Pour un verrouillage automatique, tourner la molette de sélection pour afficher "AUTO", puis la presser dans l'étape 3. L'iris devient automatique au bout de 2 secondes.

### Iris

L'iris fonctionne comme la pupille de l'oeil humain. Dans un environnement bien éclairé, la pupille humaine se contracte pour ne pas laisser passer trop de lumière. Quand l'éclairage est faible, la pupille se dilate pour laisser passer plus de lumière.

## Réglage de la balance des blancs

Un terme qui renvoie à l'exactitude de la reproduction des couleurs sous différents éclairages. Si la balance des blancs est correcte, toutes les autres couleurs seront bien reproduites.

En principe, la balance des blancs est réglée automatiquement. Toutefois, l'utilisateur de caméscope expérimenté pourra préférer commander cette fonction manuellement et atteindre une reproduction de couleur/teinte plus professionnelle.

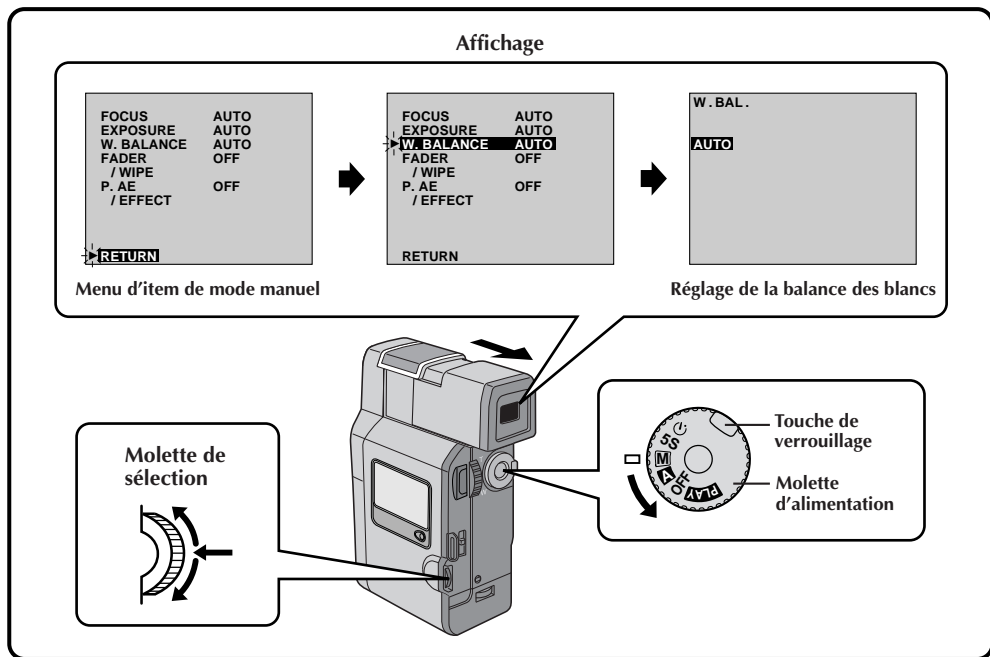

### 1 SÉLECTIONNER LE MODE DE FONCTIONNEMENT

Tourner d'abord la molette d'alimentation sur "M" tout en appuyant sur la touche de verrouillage située sur la molette, s'assurer que le viseur est tiré.

### 2 AVOIR ACCÈS AU MENU D'ITEM DE MODE MANUEL

Appuyer sur la molette de sélection. Le menu d'item de mode manuel apparaît.

### 3 AVOIR ACCÈS AU RÉGLAGE DE LA BALANCE DES BLANCS

Déplacer le curseur et la barre lumineuse sur "W.BALANCE" en tournant la molette de sélection, puis la presser. Le menu d'item de mode manuel disparaît et "W.BAL." apparaît dans le coin supérieur gauche et "AUTO" apparaît sur l'écran.

### 4 RÉGLER LES PARAMÈTRES DE FONCTION

Tourner la molette de sélection pour boucler sur les réglages disponibles pour la fonction sélectionnée, et arrêter lorsque le réglage voulu apparaît.

### 5 FERMER LE RÉGLAGE DE LA BALANCE DES BLANCS

Appuyer de nouveau sur la molette de sélection. La sélection est terminée. L'indication "W. BAL." change en "MANUAL".

**Pour revenir à la balance des blancs automatique . . .**  
... sélectionner "AUTO" dans l'étape 3. Ou régler la molette d'alimentation sur "A".

### REMARQUES:

- La balance des blancs ne peut pas être utilisée quand les effets PAE/EFFECT, SEPIA ou MONOTONE sont en service.
- Pendant l'enregistrement de 5 secondes, les réglages de la balance des blancs ajustés manuellement sont utilisés, bien que les autres réglages de menu soient les mêmes que ceux du mode entièrement automatique.

**AUTO**— La balance des blancs est ajustée automatiquement. C'est la position préréglée en usine.

"☑"— Pour filmer un sujet sur lequel la balance des blancs a déjà été réglée (☞ p. 47).

"☀"— Pour filmer à l'extérieur un jour de beau temps.

"☁"— Pour filmer à l'extérieur un jour couvert.

"☛"— Quand vous utilisez une torche vidéo ou un éclairage similaire.

## Balance des blancs manuelle

Si le caméscope est utilisé en mode manuel, effectuer le réglage manuel de la balance des blancs en filmant sous différents types d'éclairage.

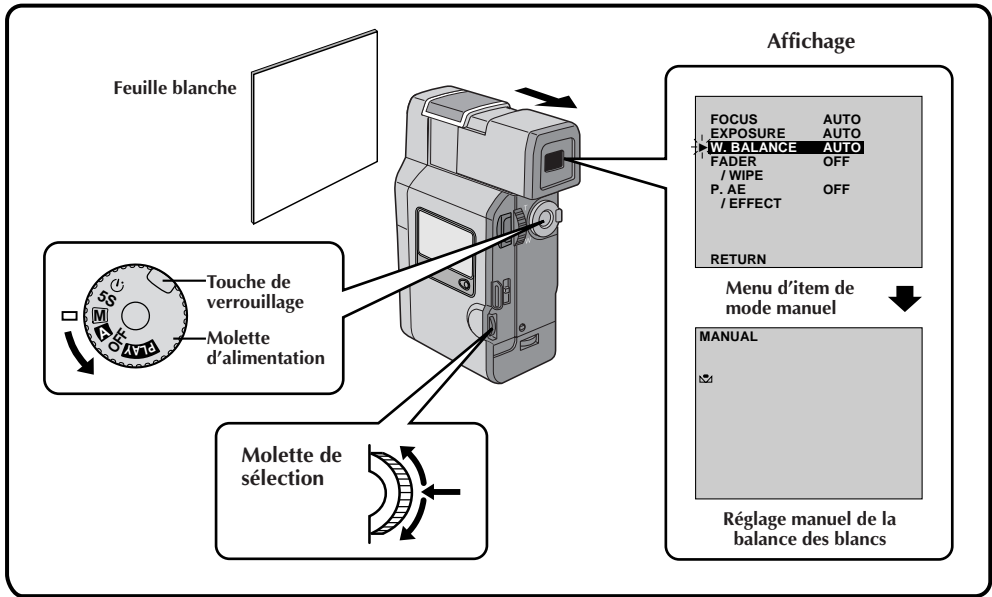

### 1 SÉLECTIONNER LE MODE DE FONCTIONNEMENT

Suivre les étapes 1 à 4 du réglage de la balance des blancs (☞ p. 46), sélectionner "☑ MAN."

### 2 RÉGLER LA BALANCE DES BLANCS

Tenir une feuille de papier blanc devant le sujet. Ajuster le zoom ou se déplacer pour que la feuille blanche remplisse l'écran.

### 3 ENTRER LE RÉGLAGE

Appuyer sur la touche de sélection jusqu'à ce que ☑ commence à clignoter.

- Lorsque le réglage est terminé, ☑ s'arrête de clignoter.

### 4 SORTIR DU RÉGLAGE MANUEL DE LA BALANCE DES BLANCS

Appuyer sur la molette de sélection. L'indication "W.BAL." change en "MANUAL" et uniquement l'indicateur de balance des blancs manuelle ☑ est affiché.

### Pour changer la teinte de l'enregistrement . . .

.... à l'étape 2, remplacez la feuille blanche par une feuille de couleur. La balance des blancs se règle en fonction de la couleur et la teinte générale de l'image change. Du papier rouge donne une teinte verte sombre, du papier bleu, une teinte orangée et du papier jaune, un violet sombre.

### REMARQUES:

- Un sujet peut être filmé sous différents types d'éclairage en intérieur (lumière naturelle, lumière fluorescente, bougies, etc.). La température de couleur étant différente selon le type de lumière, la teinte du sujet varie en fonction des réglages de la balance des blancs. Utilisez cette fonction pour obtenir une image plus naturelle.
- Le réglage de la balance des blancs effectué dans le mode de la balance des blancs manuelle reste mémorisé même après la mise hors tension de l'appareil ou le retrait de la batterie.

Vous pouvez voir ce que vous avez enregistré dans le viseur.

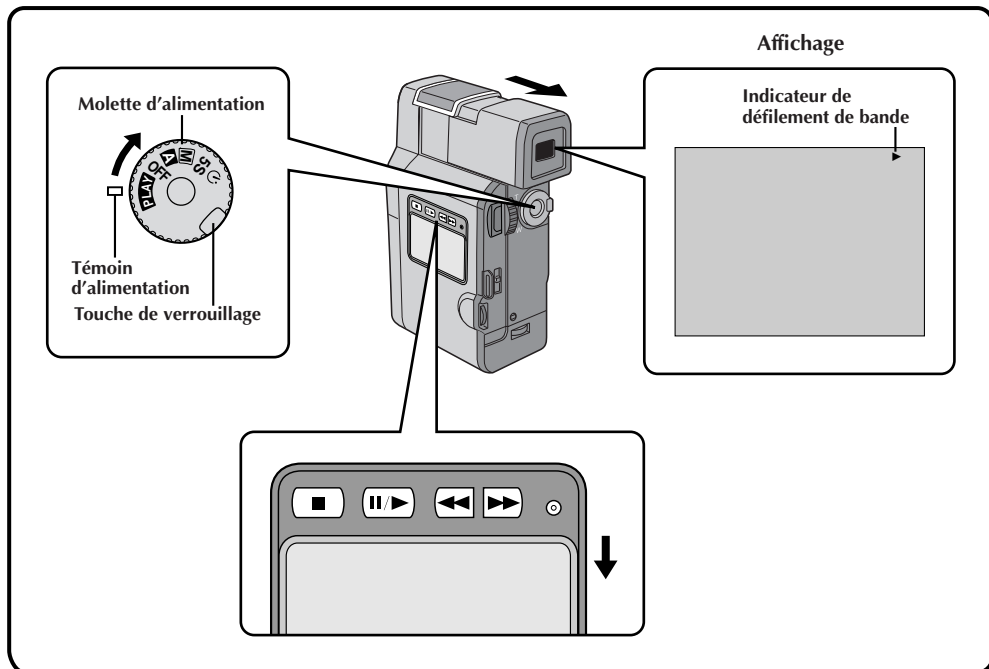

## 1 SÉLECTIONNER LE MODE DE FONCTIONNEMENT

Tourner la molette d'alimentation sur "PLAY" tout en appuyant sur la touche de verrouillage située sur la molette. Le témoin d'alimentation s'allume.

## 2 TIRER SUR LE VISEUR

Tirer complètement sur le viseur.

## 3 REMBOBINER LA BANDE

Appuyer sur ◀◀. ◀◀ est affiché. Si vous rembobinez complètement la bande, elle s'arrête automatiquement.

## 4 REGARDER L'ENREGISTREMENT

Appuyer sur II>. ▶ apparaît et les prises de vues enregistrées peuvent être regardées. Le son est sorti sur le haut-parleur.

## 5 TERMINER LA LECTURE

Appuyer sur ■. Régler la molette d'alimentation sur "OFF".

- Pour tourner sur "OFF", il n'est pas nécessaire d'appuyer sur la touche de verrouillage.



### Pour effectuer une recherche rapide . . .

- .... appuyez sur ◀ ou ▶ après avoir appuyé sur II/▶. La bande défile à environ 9 fois la vitesse de lecture normale. Regardez dans le viseur et, lorsque vous avez atteint la scène que vous voulez voir, appuyez sur II/▶. La lecture normale se poursuit.
- .... pendant la lecture, presser et maintenir ◀ ou ▶. La recherche continue tant que vous maintenez la touche. Une fois relâchée, la lecture normale reprend.
- .... un léger effet de mosaïque apparaît sur l'écran pendant la recherche à grande vitesse. Ce n'est pas un mauvais fonctionnement.

### Arrêt sur image

Pour arrêter momentanément la lecture, appuyez sur II/▶. Appuyez de nouveau pour reprendre la lecture. Si l'arrêt sur image dure pendant plus de 3 minutes, le mode d'arrêt du caméscope est engagé automatiquement. Au bout de 5 minutes dans le mode d'arrêt, l'alimentation du caméscope est coupée automatiquement.

### Lecture au ralenti

- Pour effectuer la lecture au ralenti, la télécommande RM-V712U en option est nécessaire.
- Pour passer de la lecture normale au ralenti, appuyer sur la touche Pause au point où vous voulez commencer la lecture au ralenti, pointer la télécommande vers le capteur de télécommande et appuyer sur la touche de ralenti avant ou de ralenti inverse de la télécommande. Après lecture pendant 20 secondes environ en ralenti inverse ou pendant 60 secondes environ en ralenti avant, la lecture normale reprend. Pour arrêter la lecture au ralenti en cours, appuyer sur la touche de lecture.
- Pendant la lecture au ralenti, à cause du traitement numérique de l'image, l'image peut prendre un effet de mosaïque.
- Après une pression sur la touche de ralenti avant ou inverse, l'image fixe peut être affichée pendant quelques secondes, puis l'écran peut devenir bleu pendant quelques secondes. Ce n'est pas un mauvais fonctionnement.
- Il peut y avoir une légère marge entre le point de début de la lecture au ralenti que vous avez choisi et le point de début où le caméscope commence effectivement la lecture au ralenti.
- Pendant la lecture au ralenti, il y aura des perturbations en vidéo. Ce n'est pas un mauvais fonctionnement.

### REMARQUES:

- *Le son n'est pas disponible pendant la recherche à grande vitesse.*
- *Les bandes protégées contre la copie ne peuvent pas être lues. L'écran devient bleu.*

## Lecture avec zoom

Les images enregistrées peuvent être agrandies jusqu'à 10X quand vous le souhaitez pendant la lecture.

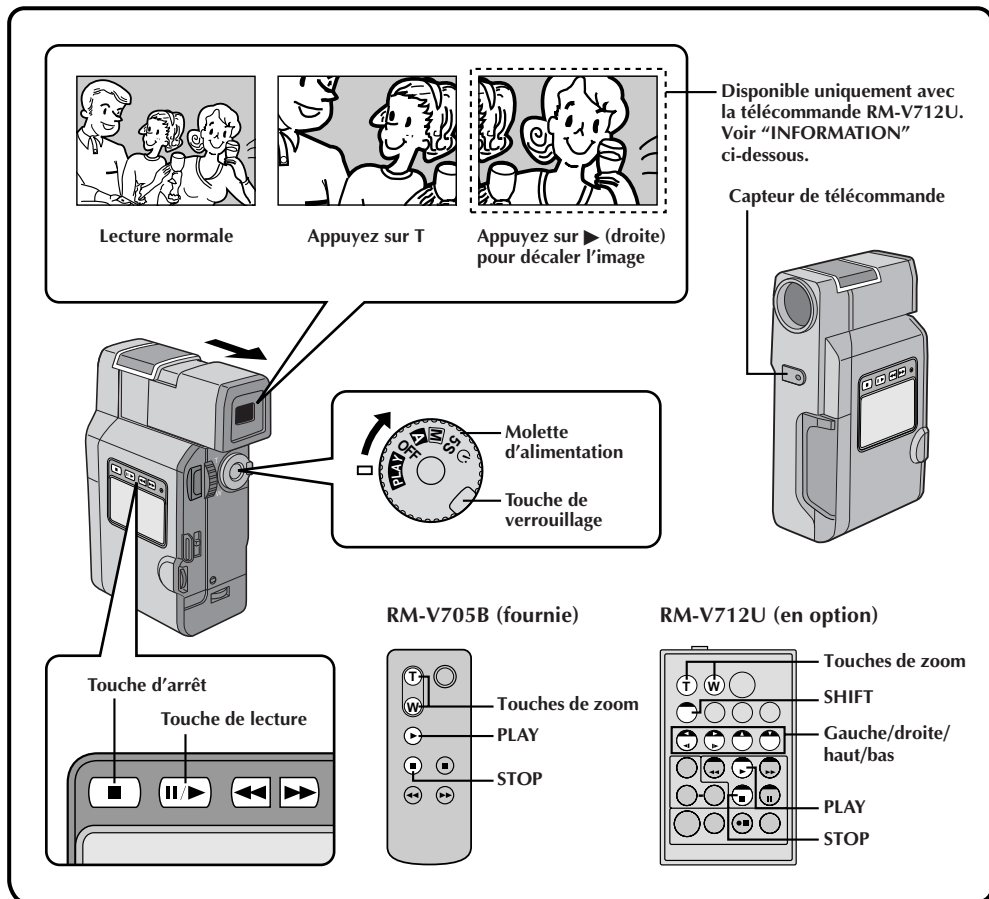
**1 TROUVER UNE SCÈNE INTÉRESSANTE**

Appuyer sur la touche de lecture pour lancer la lecture.

**2 ACTIVER LE ZOOM**

Appuyer sur les touches de zoom (T/W) sur la télécommande. S'assurer que la télécommande est pointée vers le capteur de télécommande du caméscope.

- Appuyer sur T pour rapprocher le sujet.

**3 POUR METTRE LE ZOOM HORS SERVICE**

Appuyez en continu sur W jusqu'à ce que l'image redevienne normale, ou appuyez sur STOP puis sur PLAY.

**REMARQUES:**

- Le zoom peut également être utilisé pendant la lecture au ralenti et l'arrêt sur image.
- Pendant le traitement numérique de l'image, la qualité de l'image peut souffrir.

**INFORMATION**

La télécommande RM-V712U en option (comprise dans le kit base de montage VU-V63KITU) vous permet de déplacer l'image de tous côtés sur l'écran TV pour trouver une partie particulière de l'image. Tout en tenant SHIFT enfoncée, appuyez sur ◀ (gauche), ▶ (droite), ▲ (haut) et ▼ (bas).

## Création d'effets spéciaux en lecture

Pour utiliser ces effets de lecture, la télécommande RM-V712U en option (comprise dans le kit base de montage VU-V63KITU) est nécessaire. Ces effets vous permettent d'être créatif lors de la lecture. Vous pouvez utiliser un des 4 effets.

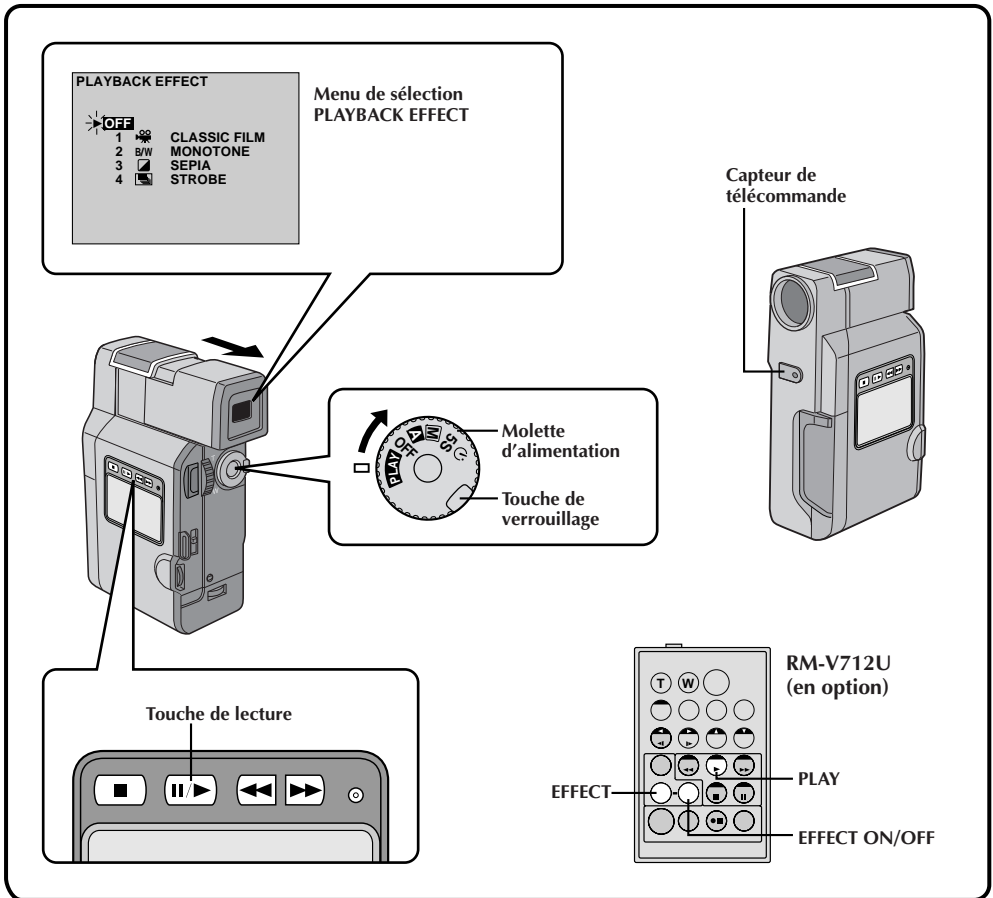

### 1 COMMENCER LA LECTURE

Appuyer sur la touche de lecture (▶).

### 2 AVOIR ACCÈS AU MENU DE SÉLECTION PLAYBACK EFFECT

Pointer la télécommande vers le capteur de télécommande du caméscope et appuyer sur **EFFECT**. Le menu de sélection PLAYBACK EFFECT apparaît.

### 3 SÉLECTIONNER L'EFFET

Déplacer le curseur et la barre lumineuse sur l'effet désiré en appuyant sur **EFFECT**. La fonction sélectionnée est activée et au bout de 2 secondes le menu disparaît.

## REMARQUES:

- Pour désactiver l'effet sélectionné, appuyez sur **EFFECT ON/OFF** de la télécommande. Une nouvelle pression réactive l'effet sélectionné.
- Reprendre à partir de l'étape 2 si vous voulez changer l'effet sélectionné.
- Lorsque "MONOTONE" ou "SEPIA" est activé, les modes Photo "MULTI 4" et "MULTI 9" (☞ p. 29) ne sont pas disponibles.

Les effets qui peuvent être utilisés pendant la lecture sont *Classic Film*, *Monotone*, *Sepia* et *Strobe*. Ces effets fonctionnent de la même façon pour la lecture que pour l'enregistrement. Voir page 42 pour des informations détaillées.

## Menu de lecture

Le menu de lecture vous permet de régler les fonctions suivantes:

son (32 kHz, 48 kHz), *Synchro Comp*, *Display et Time Code*. Les instructions suivantes sont valables pour toutes ces fonctions sauf *Synchro Comp* (p. 66 et 67).

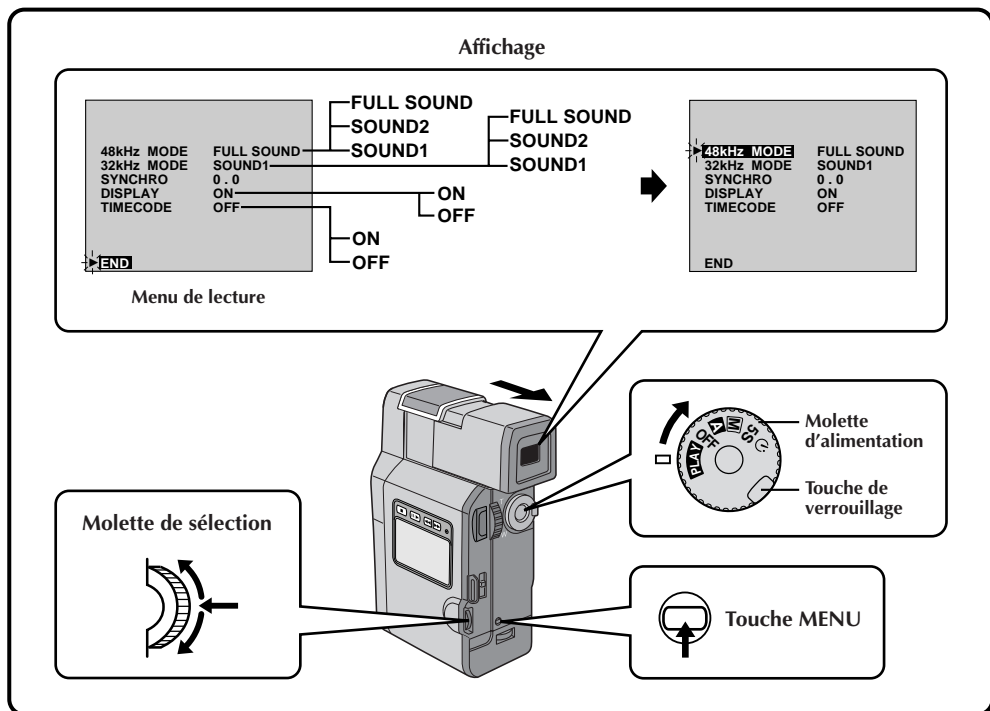

### 1 SÉLECTIONNER LE MODE DE FONCTIONNEMENT

Tourner la molette d'alimentation sur "PLAY" tout en appuyant sur la touche de verrouillage située sur la molette. Tirer complètement sur le viseur.

### 2 AVOIR ACCÈS AU MENU DE LECTURE

Appuyer sur MENU. Le menu de lecture apparaît dans le viseur et sur le téléviseur raccordé.

### 3 SÉLECTIONNER LA FONCTION

Déplacer le curseur et la barre lumineuse sur la fonction désirée en tournant la molette de sélection. Appuyer sur la molette de sélection pour activer.

### 4 RÉGLER LES PARAMÈTRES DE FONCTION

Tourner la molette de sélection pour boucler sur les réglages disponibles pour la fonction sélectionnée, et arrêter lorsque le réglage voulu apparaît. Puis appuyer sur la molette de sélection, le curseur et la barre lumineuse se déplacent automatiquement sur "END".

- Pour régler les paramètres d'une fonction différente, répéter les étapes 3 et 4.

### 5 FERMER LE MENU

Appuyer de nouveau sur la molette de sélection et le menu disparaît.

## Son de lecture

Pendant la lecture, le camescope détecte automatiquement le mode dans lequel le son a été enregistré et le reproduit dans le même mode. Sélectionnez le type de son qui doit accompagner l'image de lecture (32 kHz est préréglé sur "SOUND 1" et 48 kHz est préréglé sur "FULL SOUND").

SON ENREGISTRE	AFFICHAGE	SORTIE SON
32 kHz	FULL SOUND	Son stéréo
	SOUND 1	
	SOUND 2	
48 kHz	FULL SOUND	Son stéréo
	SOUND 1	Son "L" sur les deux canaux
	SOUND 2	Son "R" sur les deux canaux

Lorsque vous regardez une cassette enregistrée à 32 kHz, si vous voulez écouter une piste sonore spécifique, ouvrez le menu de lecture et, à l'étape 3 de la page 52, sélectionnez "32 kHz MODE" et réglez-le sur "FULL SOUND", "SOUND1" ou "SOUND 2". Lors de la lecture d'une cassette enregistrée à 48 kHz, procédez de la même manière.

## REMARQUES:

- Vous pouvez aussi utiliser la touche **AUDIO MONITOR** de la télécommande RM-V712U en option pour changer la sortie son (sans rentrer sur le menu de lecture). Bien pointer la télécommande vers le capteur de télécommande du camescope. La télécommande RM-V712U est comprise dans le kit base de montage VU-V63KITU en option.
- Pendant la lecture, le camescope détecte le mode dans lequel le son a été enregistré. Cependant, la détection n'est pas possible pendant l'avance ou le rebobinage rapide. Pendant la lecture, le mode de son est affiché dans le coin supérieur gauche.

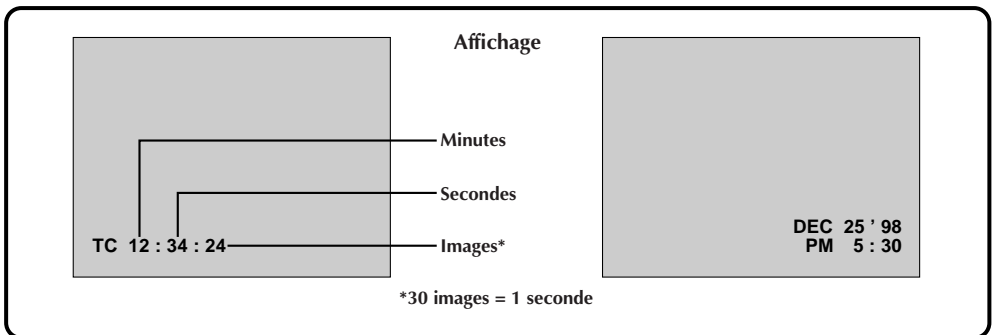

## TIME CODE

### (Affichage du time code pendant la lecture)

Vous pouvez afficher le time code sur l'écran pendant la lecture, ce qui est particulièrement important lors du montage. Cette fonction est préréglée sur "OFF". Pour la mettre en service, sélectionnez "TIME CODE" sur le menu de lecture et changez le réglage (☞ p. 52).

**ON**– Le time code est affiché sur l'écran.

**OFF**– Le time code n'est pas affiché.

## DISPLAY

### (Affichage de la date pendant la lecture)

Si l'heure a été réglée, la date est automatiquement enregistrée séparément du signal vidéo.

Vous pouvez afficher ou supprimer la date quand vous le souhaitez pendant la lecture. Cette fonction est préréglée sur "ON". Pour la mettre hors service, sélectionnez "DISPLAY" dans le menu de lecture et changez le réglage (☞ p. 52).

**ON**– La date est affichée sur l'écran.

**OFF**– La date n'est pas affichée.

**Raccordement à un magnétoSCOPE/téléviseur (en raccordant directement le caméscope)**

Veillez-vous référer au mode d'emploi du magnétoSCOPE et/ou du téléviseur pour raccorder les appareils.

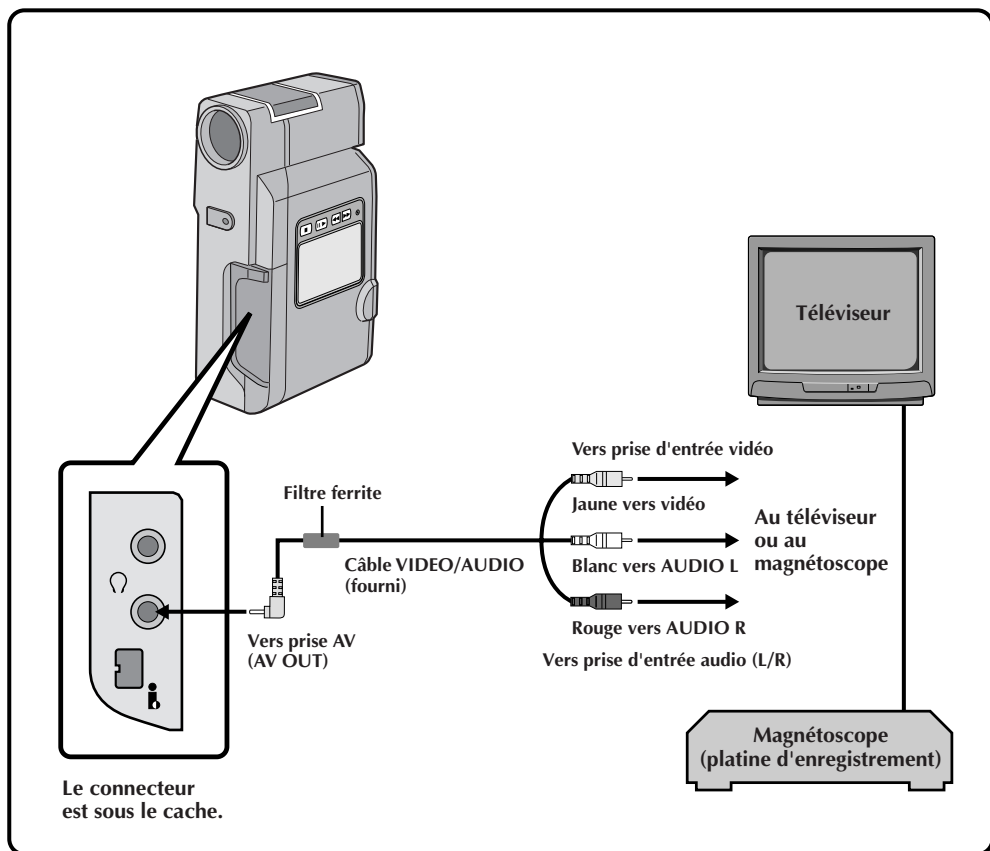

## 1 VÉRIFIER QUE LE CAMESCOPE EST HORS TENSION

Assurez-vous que le caméscope n'est pas sous tension.

## 2 RACCORDER LE CAMESCOPE AU TÉLÉVISEUR OU AU MAGNÉSCOPE

Tirer sur le cache du connecteur et l'ouvrir. Raccorder comme montré dans l'illustration (☞ p. 54).

*En utilisant un magnéscope ... aller à l'étape 3.  
Sinon ..... aller à l'étape 4.*

## 3 RACCORDER LA SORTIE MAGNÉSCOPE À L'ENTRÉE DU TÉLÉVISEUR

Se référer au mode d'emploi de votre magnéscope.

## 4 METTRE EN MARCHÉ

Tourner la molette d'alimentation sur "PLAY" tout en appuyant sur la touche de verrouillage située sur la molette et mettre en marche le téléviseur/magnéscope.

## 5 SÉLECTIONNER LE MODE VIDÉO DU TÉLÉVISEUR

Régler le téléviseur sur la chaîne ou le mode approprié pour la lecture vidéo.

## REMARQUES:

- *Il est recommandé d'utiliser l'adaptateur secteur/chargeur comme source d'alimentation au lieu de la batterie (☞ p. 12).*
- *Ne jamais raccorder d'autres câbles VIDEO/AUDIO que celui fourni, à la prise AV OUT du caméscope.*
- *En utilisant le câble VIDEO/AUDIO fourni, s'assurer de raccorder l'extrémité du câble avec le filtre ferrite au caméscope. Le filtre ferrite améliore les performances du matériel.*
- *S'assurer de régler le volume du son du téléviseur sur son niveau minimum pour éviter une pointe soudaine de son quand le caméscope est mise en marche.*
- *Pour empêcher l'affichage du caméscope d'apparaître sur l'écran TV pendant la lecture, appuyer sur la touche IND. ON/OFF pendant plus d'une seconde.*

### *Pour choisir l'affichage ou non des fonctions suivantes sur le téléviseur raccordé . . .*

- Date/heure, time code  
.... régler sur "ON" ou "OFF" dans le menu de lecture (☞ p. 52).
- Affichage du mode du son de lecture  
.... tourner la molette d'alimentation sur "M", appuyer sur la touche MENU, et régler "ON SCREEN" dans le menu de la date/heure (☞ p. 13) sur "ON" ou "OFF". Puis remettre la molette d'alimentation sur "PLAY".

## Raccordement à un magnétoSCOPE/téléviseur (en utilisant le chargeur/base de montage\*)

Veillez-vous référer au mode d'emploi du magnétoSCOPE et/ou du téléviseur pour raccorder les appareils.

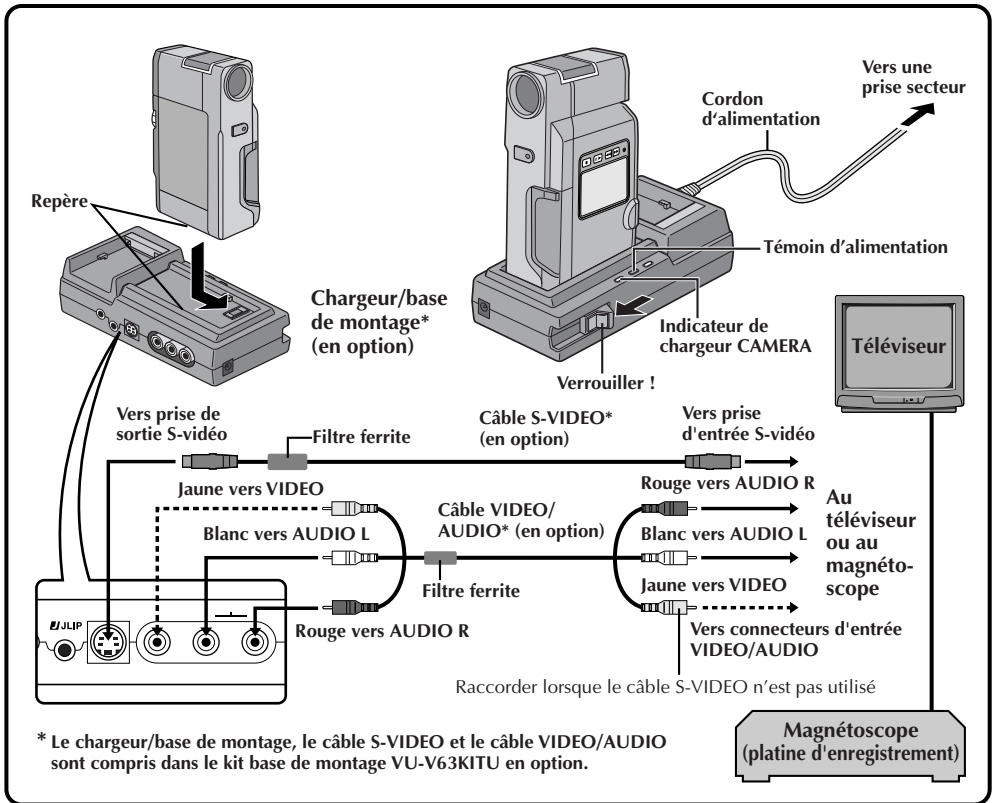

### 1 VÉRIFIER QUE L'ALIMENTATION EST COUPÉE

S'assurer que l'alimentation du caméscope est bien à l'arrêt.

### 2 ATTACHER ET VERROUILLER

Aligner le repère sur le caméscope avec celui du chargeur/base de montage et faire coulisser le caméscope sur le chargeur/base de montage dans le sens de la flèche. Faire coulisser le levier de verrouillage sur le chargeur/base de montage dans le sens de la flèche jusqu'au verrouillage. Le caméscope et le chargeur/base de montage sont alors bien attachés ensemble.

- Pour retirer le caméscope, appuyer sur la touche de libération et faire coulisser le levier de verrouillage dans le sens opposé de la flèche et détacher le caméscope dans le sens opposé de la flèche.
- Le chargeur/base de montage ne peut pas fonctionner en utilisant la batterie du caméscope.

### 3 RACCORDER LE CHARGEUR/BASE DE MONTAGE AU TÉLÉVISEUR OU AU MAGNÉTOSCOPE

Raccorder comme montré dans l'illustration ci-dessus et brancher le cordon d'alimentation du chargeur/base de montage à une prise secteur.

*En utilisant un magnétoSCOPE . . . aller à l'étape 4.  
Sinon . . . aller à l'étape 5.*

### 4 RACCORDER LA SORTIE MAGNÉTOSCOPE À L'ENTRÉE DU TÉLÉVISEUR

Se référer au mode d'emploi de votre magnétoSCOPE.

### 5 METTRE EN MARCHÉ

Tourner la molette d'alimentation sur "PLAY" tout en appuyant sur la touche de verrouillage située sur la molette et mettre en marche le téléviseur/magnétoSCOPE.

### 6 SÉLECTIONNER LE MODE VIDÉO DU TÉLÉVISEUR

Régler le téléviseur sur la chaîne ou le mode approprié pour la lecture vidéo.



### **Pour choisir l'affichage ou non des fonctions suivantes sur le téléviseur raccordé . . .**

- Date/heure, time code  
.... régler sur "ON" ou "OFF" dans le menu de lecture (☞ p. 52).
- Affichage du mode du son de lecture  
.... tourner la molette d'alimentation sur "M", appuyer sur la touche **MENU**, et régler "ON SCREEN" dans le menu de la date/heure (☞ p. 13) sur "ON" ou "OFF". Puis remettre la molette d'alimentation sur "PLAY".

### **REMARQUES:**

- *Ne pas toucher au connecteur sous le camescope ni sur le chargeur/base de montage. Si les broches sont endommagées, les connecteurs deviendront inutilisables à cause de mauvais contacts.*
- **Ne jamais raccorder de câble autres que ceux compris dans le kit base de montage VU-V63KITU en option aux connecteurs S-VIDEO, VIDEO et AUDIO OUT du chargeur/base de montage.**
- *En utilisant le câble VIDEO/AUDIO ou le câble S-VIDEO compris dans le kit base de montage VU-V63KITU en option, s'assurer de raccorder l'extrémité du câble avec le filtre ferrite au chargeur/base de montage. Le filtre ferrite améliore les performances du matériel.*
- *S'assurer de régler le volume du son du téléviseur sur son niveau minimum pour éviter une pointe soudaine de son quand le camescope est mise en marche.*
- *Pour empêcher l'affichage du camescope d'apparaître sur l'écran TV pendant la lecture, appuyer sur la touche **IND.ON/OFF** pendant plus d'une seconde.*

### **Recharge de la batterie du camescope**

Si vous attachez la camescope avec une batterie installée au chargeur/base de montage, vous pouvez recharger la batterie. Après avoir effectué les étapes **1** et **2** de la page 56, brancher le cordon d'alimentation du chargeur/base de montage sur une prise secteur. L'indicateur de chargeur CAMERA du chargeur/base de montage commence à clignoter pour indiquer que la recharge a commencé. Quand il s'arrête de clignoter, mais reste allumé, la recharge est terminée. La durée de charge pour une batterie BN-V607U est de 100 minutes environ.

### **Recharge de deux batteries**

Si deux batteries sont reliées au chargeur/base de montage (une attachée au chargeur/base de montage et l'autre dans le camescope raccordé au chargeur), elles seront rechargées dans l'ordre qu'elles ont été attachées. La durée de recharge pour deux batteries BN-V607U est de 190 minutes environ.

### **REMARQUE:**

**Pour recharger la batterie installée dans le camescope, s'assurer de couper d'abord l'alimentation du camescope. Si l'alimentation n'est pas coupée, la recharge ne commencera pas.**

## Raccordement à un appareil vidéo équipé d'une prise DV

Le raccordement à l'imprimante numérique GV-DT1 (en option) vous permet d'imprimer les images ou de transférer l'image saisie à partir de l'imprimante numérique vers un ordinateur personnel. Il est également possible de copier des scènes enregistrées du caméscope vers un autre appareil vidéo équipé d'une prise DV. Cette fonction est appelée la copie numérique (☞ p. 61), qui offre pratiquement aucune dégradation d'image ou du son.

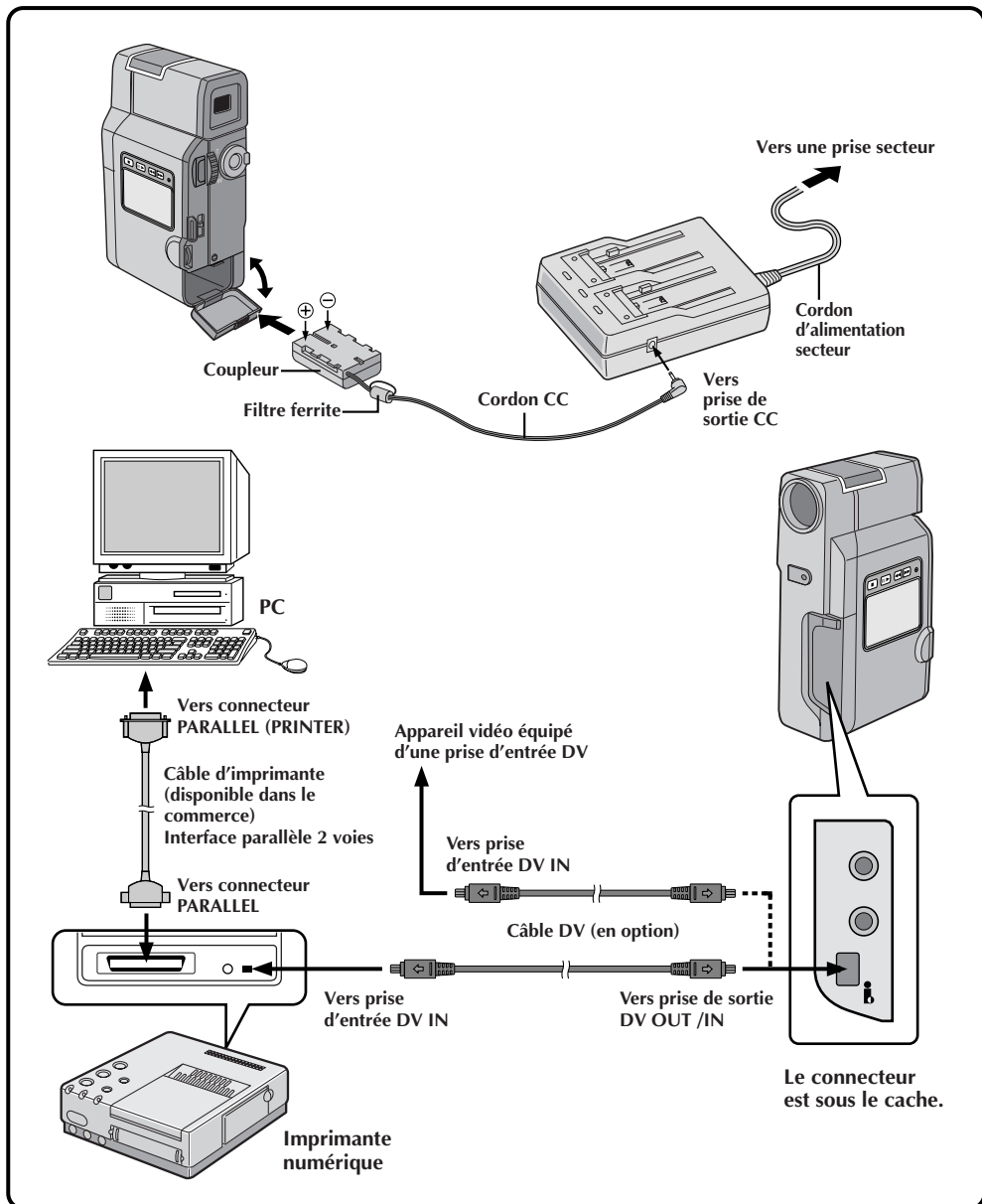

**1 CONFIRMER QUE L'ALIMENTATION EST COUPÉE**

S'assurer que tous les appareils ont leur alimentation coupée.

**2 RACCORDER LE CAMESCOPE À L'IMPRIMANTE OU À L'APPAREIL VIDÉO ÉQUIPÉ D'UNE PRISE D'ENTRÉE DV**

Tirer sur le cache des prises et l'ouvrir. Faire les raccordements à l'appareil que vous voulez brancher en utilisant le câble DV, comme montré dans l'illustration.

**3 RACCORDER L'IMPRIMANTE AU PC**

Raccorder le câble d'imprimante au connecteur PARALLELE de l'imprimante et au connecteur PARALLELE (PRINTER) du PC.

**4 FOURNIR L'ALIMENTATION**

Raccorder le caméscope à l'adaptateur secteur/chargeur en utilisant le cordon CC, puis brancher le cordon d'alimentation de l'adaptateur secteur/chargeur à une prise de courant secteur.

**5 METTRE EN MARCHÉ**

Tourner la molette d'alimentation du caméscope sur "PLAY", "A" ou "M" tout en appuyant sur la touche de verrouillage située sur la molette et mettre en marche les autres appareils.

**REMARQUES:**

- *Vous ne pouvez pas utiliser la batterie installée dans le caméscope comme source d'alimentation car le signal numérique n'est sorti du connecteur DV OUT/IN qu'en utilisant l'adaptateur secteur/chargeur ou le chargeur/base de montage en option.*
- *Pour la copie numérique, ce caméscope ne peut être raccordé qu'à un seul appareil à la fois. Ce caméscope peut également être utilisé comme enregistreur (☞ p. 61).*
- *Se référer également aux modes d'emploi des appareils raccordés.*

## Copie

Vous pouvez copier des scènes enregistrées du caméscope sur une cassette vidéo. Reportez-vous au mode d'emploi du magnéscope pour les détails.

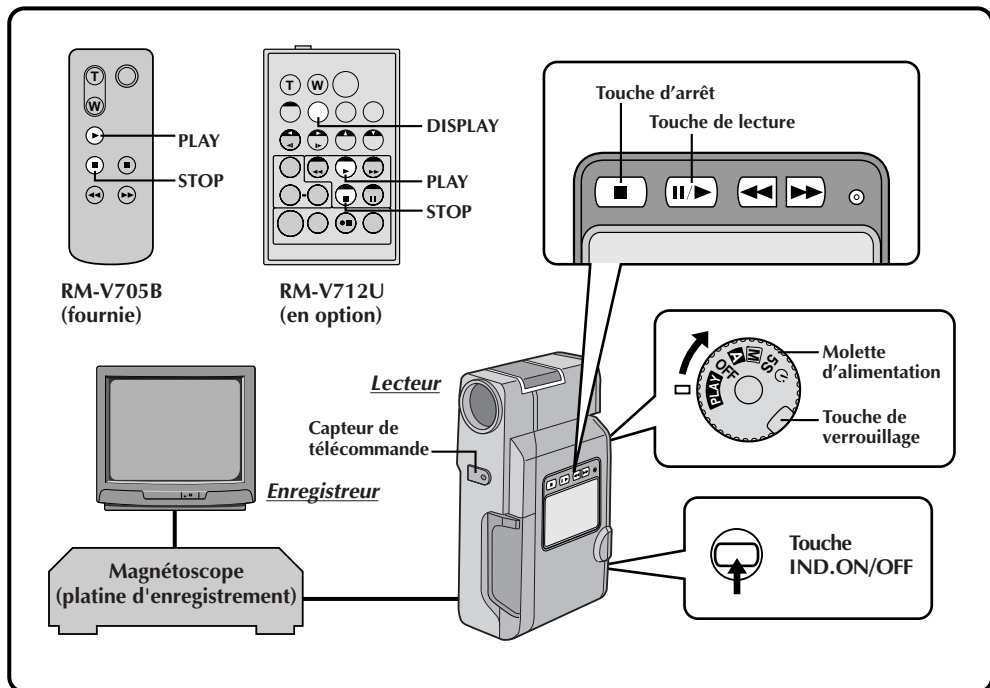

## 1 EFFECTUER LES RACCORDEMENTS

Raccorder le caméscope au magnéscope comme montré dans l'illustration à la page 54 ou 56. Veuillez également vous référer au mode d'emploi du magnéscope avant la copie.

## 2 COMMENCER LA LECTURE

Appuyer sur la touche de lecture (▶) pour lire la bande source.

## 3 COMMENCER L'ENREGISTREMENT

Tout en regardant l'image sur le téléviseur raccordé, mettre le magnéscope en mode d'enregistrement à partir du point où vous voulez commencer l'enregistrement.

## 4 FAIRE UNE PAUSE D'ENREGISTREMENT

Mettre le magnéscope en mode de pause pour arrêter momentanément l'enregistrement.

## 5 TERMINER L'ENREGISTREMENT

Appuyer sur la touche d'arrêt (■) pour arrêter la bande source et arrêter le magnéscope.

## REMARQUES:

- Vous pouvez utiliser la lecture avec zoom (☞ p. 50) ou la lecture avec la fonction EFFECT (☞ p. 51) à l'étape 2.
- Avant de commencer la copie, s'assurer que les indications n'apparaissent pas sur le téléviseur raccordé. Si elles apparaissent pendant la copie, elles seront enregistrées sur la nouvelle cassette. Pour montrer (ou cacher) toutes les indications, appuyez sur la touche **IND.ON/OFF** sur le caméscope pendant plus d'une seconde. Pour effacer l'affichage du mode de son de lecture, la télécommande RM-V712U en option (comprise dans le kit base de montage VU-V63KITU) est nécessaire. Appuyer sur sa touche **DISPLAY**.
- Sélectionnez "DISPLAY" et "TIME CODE" du menu de lecture (☞ p. 52) pour montrer ou cacher la date/heure et le code de temps sur l'enregistrement.

## Copie numérique

Il est également possible de copier des scènes enregistrées du caméscope sur un autre appareil vidéo équipé d'une prise d'entrée DV. Comme un signal numérique est envoyé, il y a peu, voire pas de dégradation de l'image ou du son.

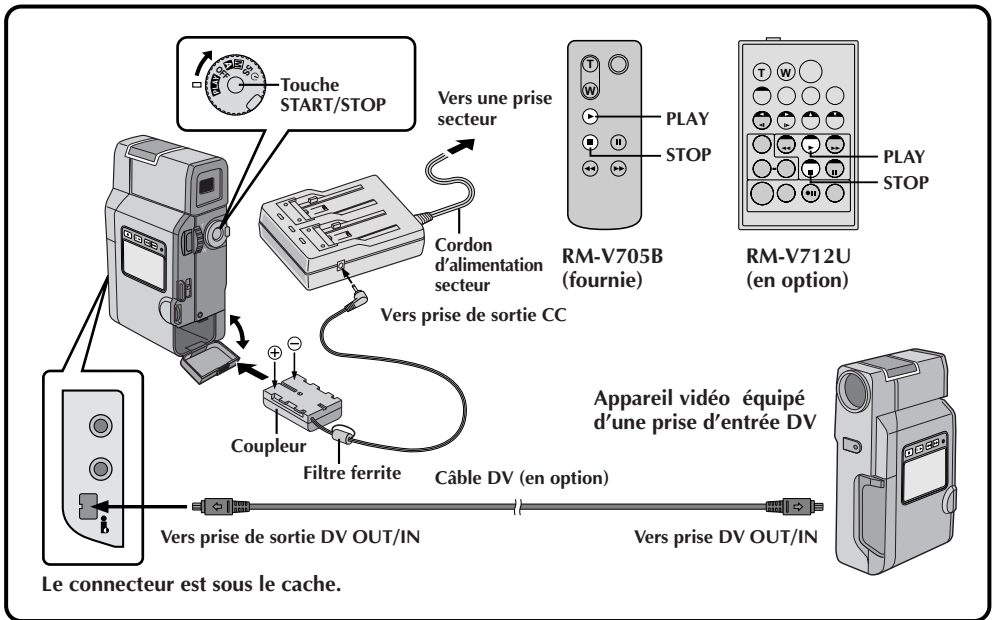

### 1 CONFIRMER QUE L'ALIMENTATION EST COUPÉE

S'assurer que l'alimentation du caméscope est coupée.

### 2 FAIRE LES RACCORDEMENTS

Raccorder le caméscope à votre appareil vidéo équipé d'un connecteur DV en utilisant le câble DV (en option) comme montré dans l'illustration.

### 3 COMMENCER LA LECTURE

Appuyer sur la touche de lecture (▶) pour lire la bande source.

### 4 COMMENCER L'ENREGISTREMENT

Tout en regardant la lecture sur l'écran LCD, passer en mode d'enregistrement l'appareil vidéo équipé d'une prise DV à partir du point de la bande source que vous voulez commencer à enregistrer.

## REMARQUES:

- Vous ne pouvez pas utiliser la batterie installée dans le caméscope comme source d'alimentation car le signal numérique n'est sorti/entré du/au connecteur DV OUT/IN qu'en utilisant l'adaptateur secteur/chargeur ou le chargeur/base de montage en option.
- Si la télécommande est utilisée quand à la fois le lecteur et l'enregistreur sont des appareils JVC, les deux appareils effectueront la même opération. Pour éviter que ceci n'arrive, appuyer sur les touches des appareils.
- Pour la copie numérique, ce caméscope ne peut être raccordé qu'à un seul appareil à la fois. Ce caméscope peut également être utilisé comme enregistreur.
- Si une section vierge est lue pendant la copie, une image anormale peut être copiée.
- Bien que le câble DV soit raccordé correctement, quelquefois l'image peut ne pas apparaître dans l'étape 3. Si ceci se produit, couper l'alimentation et faire de nouveau les raccordements.
- L'image avec zoom numérique, des effets de fondu/volet, PAE/Effects et Photo n'est pas sortie du connecteur DV OUT/IN. Uniquement l'image de lecture originale est sortie de ce connecteur.

### Pour utiliser ce caméscope comme enregistreur . . .

1. Sélectionner le mode d'enregistrement (☐ p. 15).
2. Tourner la molette d'alimentation sur "PLAY" tout en appuyant sur la touche de verrouillage située sur la molette.
3. Raccorder le câble DV comme montré dans l'illustration et charger une cassette pour enregistrer dessus.
4. Appuyer sur la touche **START/STOP** pour passer en mode de pause d'enregistrement. "DV IN" apparaît sur l'écran.
5. Appuyer sur la touche **START/STOP** pour commencer l'enregistrement. "DV IN" passe en "DV IN".
6. Appuyer de nouveau sur la touche **START/STOP** pour passer en mode de pause d'enregistrement. "DV IN" revient en "DV IN".

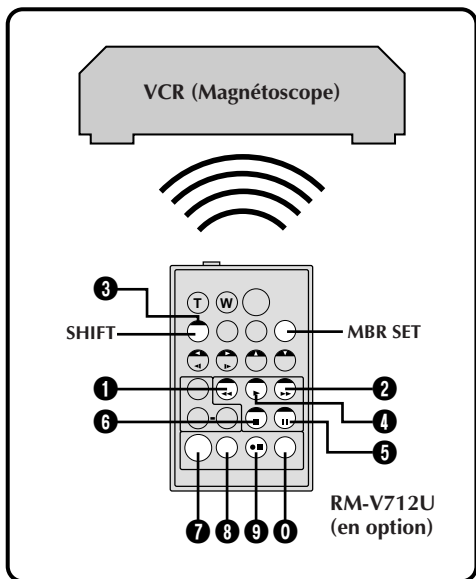

Pour effectuer le montage par mémorisation de séquences (☞ p. 63), le kit base de montage VU-V63KITU est nécessaire. Il contient le chargeur/base de montage, la télécommande RM-V712U, un câble S-VIDEO, un câble VIDEO/AUDIO et un câble de montage.

## Réglage de la marque

Avant de pouvoir effectuer le montage par mémorisation de séquences (☞ p. 63 à 65), ou commander le magnétoscope en utilisant la télécommande RM-V712U, vous devez spécifier la marque du magnétoscope.

### RÉGLER LE CODE DE TÉLÉCOMMANDE DE MAGNÉTOSCOPE

Avant utilisation, s'assurer que la pile au lithium est installée dans la télécommande (☞ p. 77).

## 1 RÉGLER LA TÉLÉCOMMANDE POUR COMMANDER LE MAGNÉTOSCOPE

Couper l'alimentation du magnétoscope et pointer la télécommande vers la fenêtre de réception infrarouge du magnétoscope. Puis, en se reportant à la liste des codes magnétoscope sur la gauche, tout en appuyant sur **MBR SET**, appuyer sur la touche correspondant au code (A) puis au code (B).

- Le code est réglé automatiquement une fois que vous relâchez la touche **MBR SET**, et l'alimentation du magnétoscope est mise.

## 2 COMMANDER LE MAGNÉTOSCOPE

S'assurer que l'alimentation du magnétoscope est en marche. Puis, tout en appuyant sur **SHIFT**, appuyer sur la touche de la télécommande correspondant à la fonction que vous voulez commander. Les fonctions que la télécommande peut commander sont LECTURE, ARRÊT, PAUSE, AV., RET. et ATTENTE D'ENREGISTREMENT (vous n'avez pas besoin d'appuyer sur **SHIFT** pour cette dernière).

*Vous êtes alors prêt pour essayer de faire du montage par mémorisation de séquences.*

## IMPORTANT

Bien que la télécommande multimarque soit compatible avec les magnétoscopes JVC ainsi qu'avec de nombreux modèles d'autres fabricants, elle peut ne pas fonctionner avec votre magnétoscope ou offrir des fonctions limitées.

## REMARQUES:

- Si l'alimentation du magnétoscope n'est pas mise dans l'étape 1, essayer un autre code de la liste des codes magnétoscope.
- Certains modèles de magnétoscope ne se mettent pas en marche automatiquement. Dans ce cas, mettre en marche l'alimentation manuellement et essayer l'étape 2.
- Si la télécommande ne peut pas commander le magnétoscope, utiliser les commandes sur le magnétoscope.
- Lorsque la pile de la télécommande est complètement usée, le code de la marque du magnétoscope que vous avez réglé sera effacé. Dans ce cas, changer la pile usée par une nouvelle pour refaire le réglage de la marque du magnétoscope.

### LISTE DES CODES MAGNETOSCOPE

MARQUE DE MAGNETOSCOPE	TOUCHES (A) (B)	MARQUE DE MAGNETOSCOPE	TOUCHES (A) (B)	
GE	1 1	PHILIPS	3 3	
	9 2		7 2	
	9 0	PANASONIC	1 3	
	9 4		1 7	
HITACHI	6 6	RCA	1 1	
	6 3		9 4	
JVC A	9 1		SANYO	3 6
	9 6			3 5
	9 3	SHARP		1 5
MAGNAVOX	9 5			1 0
	1 1	SONY	6 5	
	7 1		6 0	
	7 6	TOSHIBA	3 9	
MITSUBISHI	6 7		3 1	
	6 8	ZENITH	6 9	
NEC	3 7		6 1	
	3 8	1 6		
PHILIPS	1 9			
	9 5			
	1 1			
	9 4			
	9 1			
	9 6			
1 2				

## Montage par mémorisation de séquences

Pour faire des raccordements comme montré ci-dessous, utiliser le chargeur/base de montage, la télécommande RM-V712U, le câble S-VIDEO, le câble VIDEO/AUDIO et le câble de montage compris dans le kit base de montage VU-V63KITU en option. Avec la télécommande RM-V712U, vous pouvez utiliser la fonction P.AE/EFFECT pour faire des montages originaux.

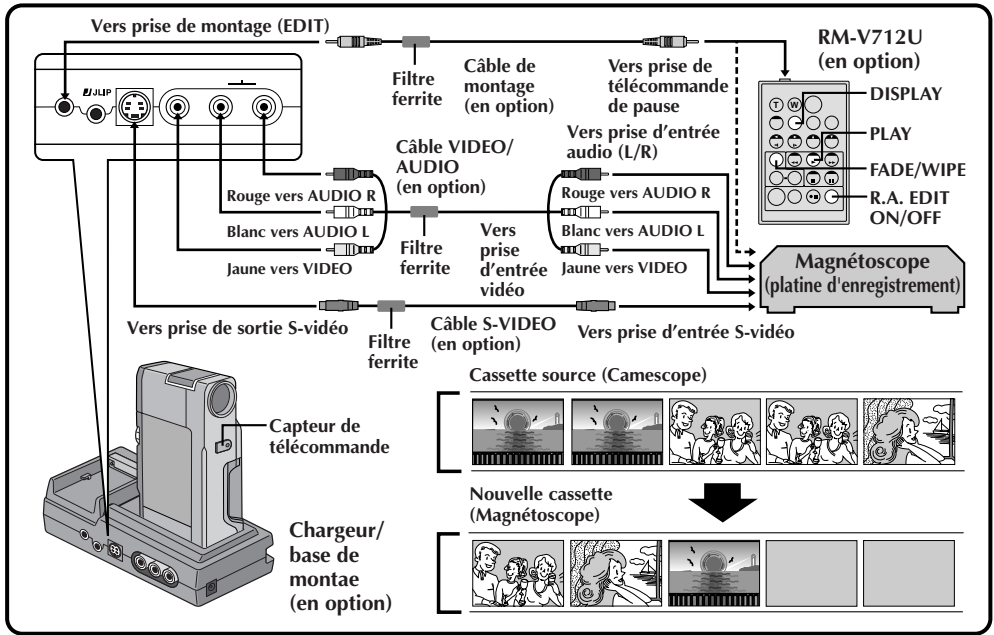

### 1 EFFECTUEZ LES RACCORDEMENTS

Assurez-vous que l'image de lecture et le son apparaissent sur le téléviseur raccordé (☞ p. 56).

- Les raccordements doivent être effectués alors que l'alimentation est coupée. Effectuer des raccordements avec l'alimentation en marche peut conduire à des chocs électriques ou des mauvais fonctionnements.

### 2 LIRE LA SOURCE

Tournez d'abord la molette d'alimentation sur "PLAY" tout en appuyant sur la touche de verrouillage située sur la molette. Appuyez sur **PLAY** puis sur **R.A. EDIT ON/OFF** de la télécommande. Bien s'assurer de pointer la télécommande vers le capteur de télécommande du camescope.

- Le menu de montage par mémorisation de séquences apparaît sur l'écran du téléviseur.

### 3 EXÉCUTEZ L'ENTRÉE AVEC FONDU/VOLET (SI NÉCESSAIRE)

Appuyez sur **FADE/WIPE** de la télécommande.

- Passez en revue tous les effets en appuyant de façon répétée et arrêtez quand l'effet souhaité apparaît.
- Vous ne pouvez pas utiliser le volet/fondu enchaîné d'images au début du programme 1.

### REMARQUES:

- En utilisant un magnétoscope JVC avec une prise de télécommande de pause, raccorder la prise **EDIT** sur le chargeur/base de montage à la prise de télécommande de pause du magnétoscope en utilisant un câble de montage.
- Si vous utilisez un magnétoscope JVC ne disposant pas de borne de télécommande de pause ou un magnétoscope non-JVC, raccorder la prise **EDIT** du chargeur/base de montage à la prise de télécommande de pause de la télécommande en utilisant un câble de montage.
- Vérifiez qu'aucune indication n'apparaît sur l'écran du téléviseur avant l'indication de montage par mémorisation de séquence, car ces indications seront enregistrées sur la bande neuve. Pour effacer l'affichage de lecture du son appuyez sur la touche **DISPLAY** de la télécommande RM-V712U. Pour faire apparaître ou disparaître la date et l'heure ainsi que le repère temporel sur l'enregistrement, sélectionnez "DISPLAY" et "TIME CODE" sur le menu de lecture (☞ p. 52). Pour montrer ou cacher toutes les indications sauf celles pour le menu de montage par mémorisation de séquences, appuyez sur **IND.ON/OFF** sur le camescope pendant plus d'une seconde. Lorsque le montage par mémorisation de séquences démarre l'indication disparaît afin de ne pas être enregistrée sur la bande neuve.

SUITE À LA PAGE SUIVANTE

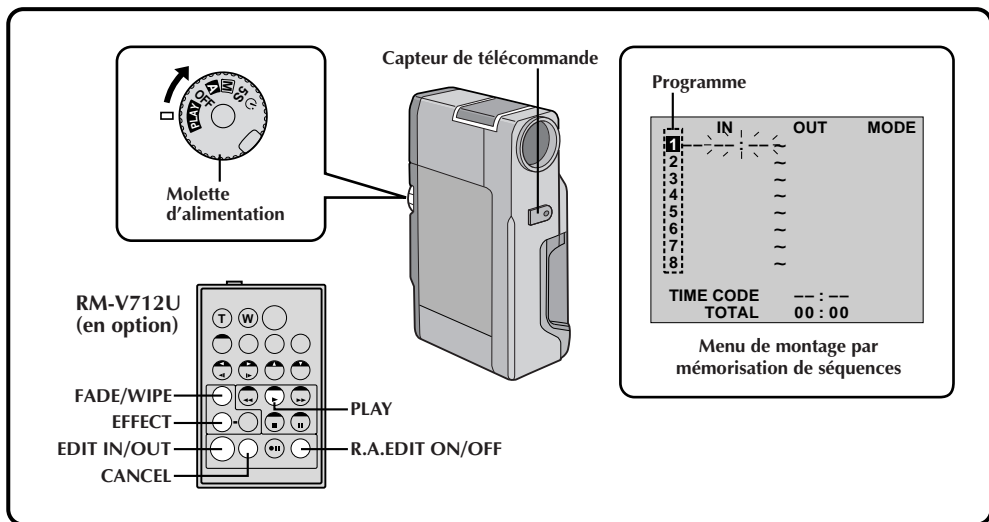

## 4 DÉSIGNER LE POINT D'ENTRÉE DE MONTAGE

Au début de la scène, appuyez sur **EDIT IN/OUT** de la télécommande. La position du point d'entrée de montage apparaît sur le menu de montage par mémorisation de séquences.

## 5 DÉSIGNER LE POINT DE SORTIE DE MONTAGE

A la fin de la scène, appuyez sur **EDIT IN/OUT**. La position du point de sortie de montage apparaît sur le menu de montage par mémorisation de séquences.

## 6 UTILISER LES EFFETS DE FONDU/VOILET POUR LES TRANSITIONS (SI NÉCESSAIRE)

Appuyez sur **FADE/WIPE**.

- Passez en revue les différents effets en appuyant de façon répétée sur la touche, et arrêtez quand l'effet recherché apparaît.
- Si vous sélectionnez un effet de fondu/voilet pour le point de sortie de montage, l'effet est automatiquement utilisé aussi pour le point d'entrée suivant.
- Vous ne pouvez pas utiliser un effet de voilet/fondu enchaîné d'image à la fin de la dernière séquence.
- Quand vous utilisez les effets de fondu/voilet, le temps du fondu est compris dans le temps total (ceci ne s'applique pas pour le voilet/fondu enchaîné d'images).

## 7 UTILISER P.AE/EFFECT (SI NÉCESSAIRE)

Appuyez sur **EFFECT**.

- Passez les différents effets en revue en appuyant de façon répétée sur la touche, et arrêtez quand l'effet recherché apparaît.
- Vous pouvez utiliser l'effet Classic Film, Monotone, Sepia ou Strobe.

## REMARQUES:

- Pour annuler la séquence mémorisée, appuyez sur la touche **CANCEL** de la télécommande. Chaque fois que **CANCEL** est pressée, la séquence mémorisée en dernier est annulée.
- Lorsque la bande source a plusieurs time codes identiques (p. 23), le caméscope peut ne pas trouver le point d'entrée de montage que vous avez choisi et un mauvais fonctionnement peut se produire.
- Quand vous choisissez une scène, désignez des points d'entrée et de sortie de montage qui soient suffisamment éloignés les uns des autres.
- Si la recherche d'un point d'entrée de montage prend plus de 5 minutes, le mode d'attente d'enregistrement du magnétoscope est annulé et le montage n'a pas lieu.
- S'il y a des espaces vierges avant le point d'entrée de montage ou après le point de sortie de montage, un écran bleu risque d'être enregistré sur la cassette.
- Comme le time code n'est précis qu'à la seconde près, le temps total peut ne pas correspondre exactement au temps total du programme.
- Lorsque le caméscope est mis hors tension, tous les points de montage enregistrés (points d'entrée et de sortie) sont effacés.
- Si vous utilisez les effets Sepia ou Monotone P.AE/Effects, vous ne pouvez pas utiliser la fonction de fondu enchaîné ou fondu noir et blanc. Dans ce cas, l'indicateur correspondant se met à clignoter. Une fois que le point d'entrée de montage est enregistré, l'effet est désactivé. Pour combiner ces effets, utilisez Sepia ou Monotone pendant l'enregistrement, puis utilisez la fonction Dissolve ou Black & White Fader pendant le montage par mémorisation de séquences.
- Pendant la copie numérique, les effets de fondu/voilet et P.AE/Effects ne sont pas disponibles.



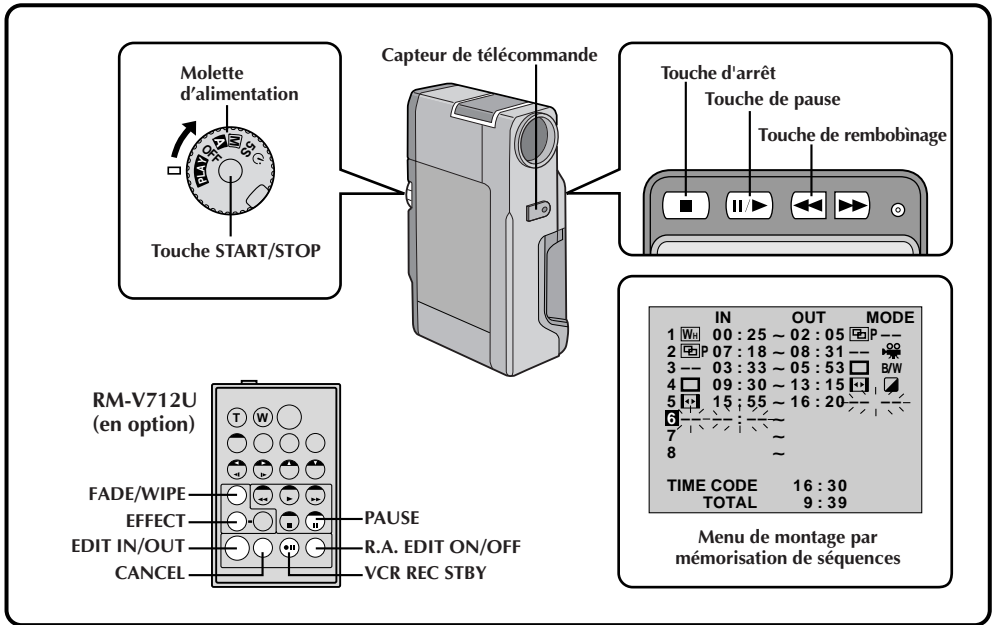

## 8 CONTINUEZ LE MONTAGE

Refaites les opérations 4 à 7 (☞ p. 64).

- Pour changer des points de montage enregistrés, appuyez sur **CANCEL** de la télécommande. Les points enregistrés disparaissent, un à un, à compter du plus récent.
- Si vous n'utilisez pas d'effet de fondu/volet ni de P.AE/Effects, répéter uniquement les étapes 4 et 5.

## 9 PRÉPAREZ LA CASSETTE SOURCE

Rembobiner la bande dans le camescope au début de la séquence que vous voulez monter et appuyer sur la touche de pause (II).

## 10 METTEZ LE MAGNÉTOSCOPE DANS LE MODE DE PAUSE D'ENREGISTREMENT

Dirigez la télécommande vers la façade du magnétoSCOPE et appuyez sur **VCR REC STBY**, ou mettez directement le magnétoSCOPE dans le mode de pause, enregistrement.

## 11 COMMENCEZ LE MONTAGE

Appuyer sur la touche **START/STOP** sur le camescope. Le montage est effectué, tel que vous l'avez programmé, jusqu'à la fin de la dernière scène enregistrée.

- Une pression sur **START/STOP** de la télécommande ne lance pas le montage.
- Quand la copie est terminée, le camescope se met en mode de pause et le magnétoSCOPE en mode d'attente d'enregistrement.
- Si vous n'avez pas désigné de point pour la fin de la copie, la cassette sera enregistrée entièrement jusqu'à la fin automatiquement.

## 12 ARRÊTEZ LE MONTAGE

Passer en mode d'arrêt pour le camescope et le magnétoSCOPE.

Pour faire disparaître l'affichage du compteur de montage R.A., appuyer sur **R.A. EDIT ON/OFF** de la télécommande.

## REMARQUES:

- Appuyer sur **R.A. EDIT ON/OFF** de la télécommande efface tous les réglages enregistrés pendant le montage par mémorisation de séquences.
- Quand le câble de montage est raccordé à la prise Pause pendant la copie, bien s'assurer que la télécommande est dirigée vers le capteur du magnétoSCOPE et qu'aucun objet ne gêne le passage des rayons infrarouges.
- Si vous appuyez pendant la copie sur une touche du camescope, il se met automatiquement en mode de pause.
- Le montage par mémorisation de séquences peut ne pas fonctionner correctement en utilisant une bande comprenant divers time codes dupliqués (☞ p. 23).

## Pour un montage encore plus précis

Certains magnétoscopes passent plus rapidement du mode d'enregistrement au mode de pause que d'autres. Même si vous déclenchez le magnétoscope en même temps que le caméscope, vous risquez de perdre quelques images, ou au contraire trouver des scènes que vous ne vouliez pas. Pour obtenir un montage net et exact, synchronisez le caméscope avec le magnétoscope.

### Comparaison du décalage entre le magnétoscope et le caméscope

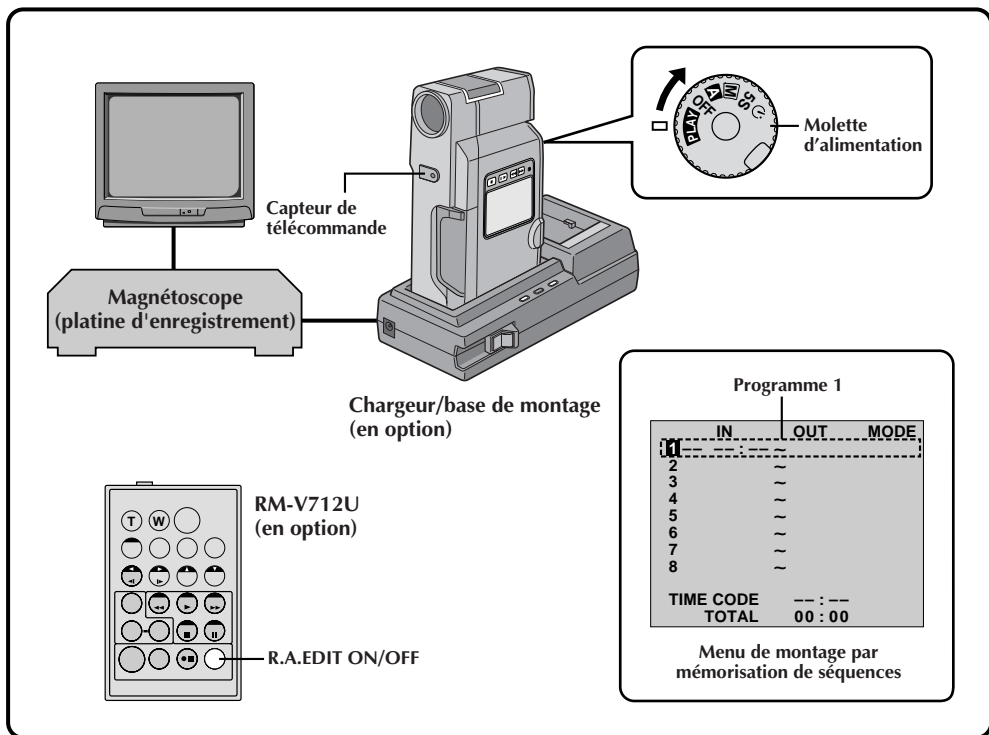

## 1 FAIRE LES PRÉPARATIFS POUR LE MONTAGE PAR MÉMORISATION DE SÉQUENCES

Lire la bande dans le caméscope, puis pointer la télécommande vers le capteur de télécommande du caméscope et appuyer sur R.A. EDIT ON/OFF.

- Le "Menu de montage par mémorisation de séquences" apparaît sur l'écran du téléviseur.

## 2 CHOISIR UNE SCÈNE

Effectuer le montage par mémorisation de séquences pour le programme 1 seulement. Pour contrôler la synchronisation du caméscope et du magnétoscope, sélectionnez le début d'une transition de scène comme point d'entrée de montage.

## 3 LIRE LA SCÈNE COPIÉE

- Si des images de la scène, avant la transition que vous avez choisie comme point de montage, sont enregistrées, c'est que le magnétoscope entre rapidement dans le mode d'enregistrement.
- Si la scène que vous essayez de copier a déjà commencé, c'est que le magnétoscope entre lentement en mode d'enregistrement.

## Ajustement du décalage entre le magnéscope et le camescope

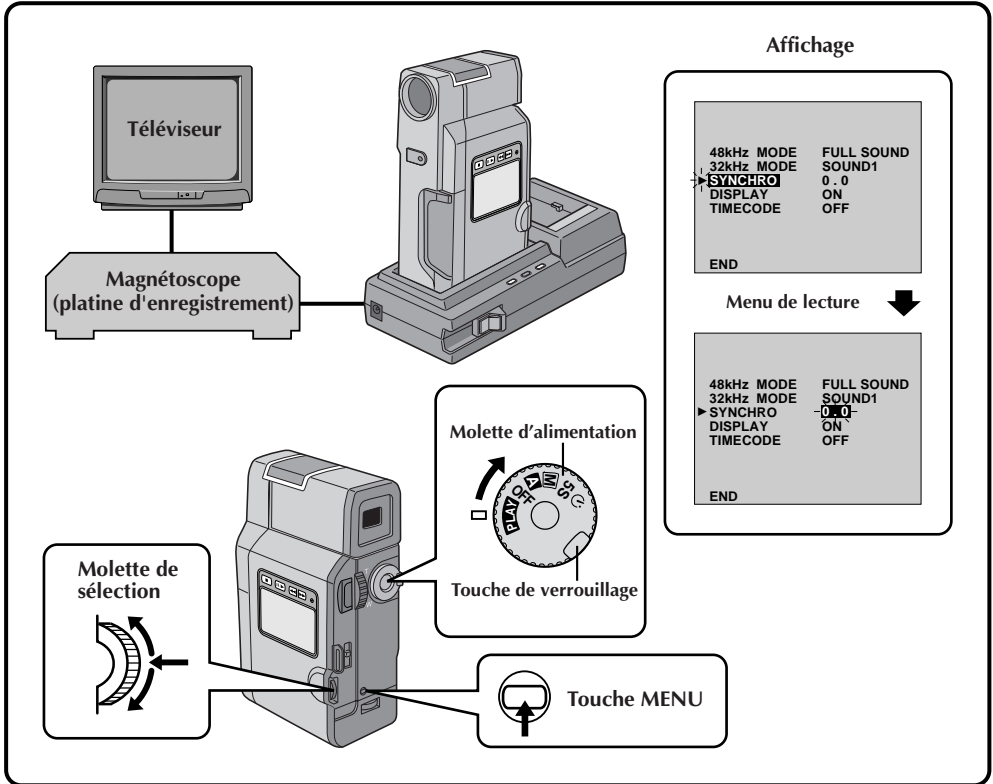
**4 AVOIR ACCÈS AU MENU DE LECTURE**

Pointer la télécommande vers le capteur de télécommande du camescope et appuyer sur **R.A. EDIT ON/OFF** pour faire disparaître le menu de montage par mémorisation de séquences, puis appuyer sur **MENU**. Le menu de lecture apparaît sur l'écran du téléviseur.

**5 SÉLECTIONNER LA FONCTION**

Déplacer le curseur et la barre lumineuse sur "SYNCHRO" en tournant la molette de sélection, puis la presser. La valeur pour "SYNCHRO" est illuminée.

**6 EFFECTUER LA CORRECTION**

En partant des comparaisons effectuées (☞ p. 66), vous pouvez alors augmenter la vitesse du magnéscope en tournant la molette de sélection vers le haut. Vous pouvez aussi ralentir la vitesse du magnéscope en tournant la molette de sélection vers le bas. La plage de réglage est de -1,3 à +1,3 seconde, par incréments de 0,1 seconde.

**7 FERMER LE MENU**

Appuyer deux fois sur la molette de sélection.

- Effectuer alors le montage par mémorisation de séquences en commençant à partir de l'étape 2 à la page 63.

**REMARQUES:**

- Avant d'effectuer un montage par mémorisation de séquences réel, faire un montage d'essai pour vérifier que la valeur que vous avez entrée est appropriée ou non, et faire des corrections en conséquence.
- Avec certains magnétoscopes, la différence ne peut pas être entièrement corrigée.

Si, après avoir suivi les étapes dans le tableau ci-dessous, le problème persiste, veuillez consulter le revendeur JVC le plus proche.

SYMPTÔME	CAUSES POSSIBLES	SOLUTION
1. Pas d'alimentation.	1. <ul style="list-style-type: none"> <li>• La source d'alimentation n'est pas raccordée correctement.</li> <li>• La batterie est déchargée.</li> <li>• Le viseur n'est pas tiré pendant l'enregistrement.</li> </ul>	1. <ul style="list-style-type: none"> <li>• Raccordez l'adaptateur secteur/chargeur correctement (☞ p. 12).</li> <li>• Remplacez la batterie déchargée par une batterie pleinement chargée (☞ p. 11).</li> <li>• Tirer le viseur.</li> </ul>
2. "SET DATE/TIME!" apparaît.	2. <ul style="list-style-type: none"> <li>• La batterie au lithium incorporée pour l'horloge est déchargée et la date/heure réglée précédemment est effacée.</li> </ul>	2. <ul style="list-style-type: none"> <li>• Raccorder le camescope à une prise secteur en utilisant l'adaptateur secteur/chargeur pendant plus de 24 heures pour charger la batterie au lithium de l'horloge (☞ p. 13).</li> </ul>
3. L'enregistrement ne peut pas être effectué.	3. <ul style="list-style-type: none"> <li>• La languette de sécurité de la cassette est sur "SAVE".</li> <li>• La molette d'alimentation est sur "PLAY".</li> <li>• "TAPE END" apparaît.</li> <li>• Le volet de logement de cassette est ouvert.</li> </ul>	3. <ul style="list-style-type: none"> <li>• Réglez la languette sur "REC" (☞ p. 14).</li> <li>• Régler la molette d'alimentation sur "A", "M", "5S" ou "☺" (☞ p. 19).</li> <li>• Changer de cassette (☞ p. 14).</li> <li>• Fermer le volet de cassette.</li> </ul>
4. Aucune image.	4. <ul style="list-style-type: none"> <li>• Le camescope n'est pas alimenté, ou il y a un autre problème.</li> </ul>	4. <ul style="list-style-type: none"> <li>• Mettez le camescope hors puis sous tension. (☞ p. 21).</li> </ul>
5. Certaines fonctions ne sont pas disponibles en utilisant la touche MENU.	5. <ul style="list-style-type: none"> <li>• La molette d'alimentation est réglée sur "A".</li> </ul>	5. <ul style="list-style-type: none"> <li>• Régler la molette d'alimentation sur une position autre que "A" (☞ p. 19).</li> </ul>
6. Certaines fonctions ne sont pas disponibles en utilisant la molette de sélection.	6. <ul style="list-style-type: none"> <li>• La molette d'alimentation est réglée sur "A", "5S" ou "☺".</li> </ul>	6. <ul style="list-style-type: none"> <li>• Régler la molette d'alimentation sur une position autre que "A", "5S" ou "☺". (☞ p. 19).</li> </ul>
7. La mise au point ne se fait pas automatiquement.	7. <ul style="list-style-type: none"> <li>• Elle est réglée sur "MANUAL".</li> <li>• L'enregistrement a été effectué dans un lieu sombre, ou le contraste est faible.</li> <li>• L'objectif est sale ou couvert de condensation.</li> </ul>	7. <ul style="list-style-type: none"> <li>• Réglez la mise au point sur "AUTO" (☞ p. 43).</li> <li>• Nettoyez l'objectif et contrôlez de nouveau la mise au point (☞ p. 73).</li> </ul>
8. Impossible de mettre la cassette en place.	8. <ul style="list-style-type: none"> <li>• Elle est dans la mauvaise position.</li> <li>• La charge de la batterie est trop faible.</li> </ul>	8. <ul style="list-style-type: none"> <li>• Insérez la cassette dans le bons sens (☞ p. 14).</li> <li>• Insérez une batterie complètement chargée (☞ p. 11).</li> </ul>
9. La lecture, le rebobinage et l'avance rapide ne fonctionnent pas.	9. <ul style="list-style-type: none"> <li>• La molette d'alimentation n'est pas sur "PLAY".</li> </ul>	9. <ul style="list-style-type: none"> <li>• Réglez la molette d'alimentation sur "PLAY" (☞ p. 48).</li> </ul>

SYMPTÔME	CAUSES POSSIBLES	SOLUTION
10. La bande défile, mais il n'y a aucune image.	10. • Le téléviseur a des prises d'entrée audio/vidéo, mais vous n'avez pas choisi le mode vidéo sur le téléviseur. • Le volet de cassette est ouvert.	10. • Réglez le téléviseur sur le mode ou le canal approprié pour la lecture vidéo (☞ p. 54, 56). • Fermer le volet de cassette (☞ p. 14).
11. Dans le mode 5 secondes, l'enregistrement s'arrête avant que les 5 secondes ne se soient écoulées.	11. • Le mode 5 secondes sur le menu système est réglé sur "ANIM."	11. • Sélectionnez "5S" ou "5SD" sur le menu système (☞ p. 34).
12. Impossible de faire des photographies instantanées.	12. • Le mode compression a été sélectionné	12. • Mettez le mode compression hors service (☞ p. 31).
13. Le zoom numérique ne fonctionne pas.	13. • Le zoom optique 10X a été sélectionné. • Le volet ou fondu enchaîné d'images a été utilisé pour une transition de scène. • L'enregistrement 5 secondes a été effectué avec la molette d'alimentation réglée sur "5S", mais "5SD" était sélectionné sur le menu système. • Vous avez essayé de faire des photographies instantanées pendant le zoom numérique.	13. • Attendez que l'effet de volet/fondu enchaîné d'images soit fini (☞ p. 37). • Changez le réglage du menu système ou de la molette d'alimentation (☞ p. 33). • N'essayez pas de faire des photographies instantanées quand vous utilisez le zoom numérique (☞ p. 28, 32).
14. La fonction P.AE/Effects et les effets de fondu/volet ne peuvent pas être utilisés.	14. • La molette d'alimentation est réglée sur "A" ou "5S".	14. • Régler la molette d'alimentation sur "M" (☞ p. 19).
15. Le fondu en noir et blanc ne fonctionne pas.	15. • Les effets Sepia ou Monotone sont en service.	15. • Mettez l'effet Sepia et Monotone hors service (☞ p. 42).
16. Le fondu enchaîné ne fonctionne pas.	16. • Les effets Sepia, Monotone ou l'obturation lente sont en service. • Le mode compression est sélectionné. • L'effet P.AE/Effect sélectionné précédemment a été changé après que la dernière scène sélectionnée pour le montage a été mémorisée.	16. • Mettez l'effet Sepia, Monotone ou l'obturation lente hors service avant de faire une transition en fondu enchaîné (☞ p. 42). • Assurez-vous que le mode compression sur le menu d'enregistrement est réglé sur "OFF" (☞ p. 31). • S'assurer d'avoir sélectionné l'effet P.AE/Effects que vous voulez avant de lancer le montage (☞ p. 42).
17. La transition de scène ne se passe pas comme espéré.	17. • En utilisant le "Fondu effacé/enchaîné d'images" (☞ p. 37) ou le "Fondu enchaîné dans le mode d'enregistrement 5 secondes" (☞ p. 26), il y a un retard d'une fraction de seconde entre le point d'arrêt de l'enregistrement précédent et le point de lancement du fondu enchaîné. C'est normal, mais ce léger retard devient particulièrement perceptible en prenant des objets se déplaçant rapidement ou pendant un panoramique rapide.	17.

SYMPTÔME	CAUSES POSSIBLES	SOLUTION
<p><b>18.</b> Le volet/fondu enchaîné d'images ne fonctionne pas.</p>	<p><b>18.</b></p> <ul style="list-style-type: none"> <li>• La dernière scène de montage sélectionnée est terminée.</li> <li>• A la fin de la dernière scène sélectionnée pour le montage, la molette d'alimentation était réglée sur "OFF".</li> <li>• Le camescope est hors tension.</li> </ul>	<p><b>18.</b></p> <ul style="list-style-type: none"> <li>• Sélectionnez le volet/fondu enchaîné d'images avant l'enregistrement. Les effets sont automatiquement activés (☞ p. 37).</li> <li>• Ne mettez pas le camescope hors tension après avoir désigné des points de montage, car ils seront effacés (☞ p. 37).</li> <li>• Le camescope s'éteint automatiquement 5 minutes après l'entrée dans le mode d'attente d'enregistrement. Continuez les opérations dans les 5 minutes qui suivent la mise en attente d'enregistrement (☞ p. 37).</li> </ul>
<p><b>19.</b> La fonction de volet d'images ne peut pas être utilisée.</p>	<p><b>19.</b></p> <ul style="list-style-type: none"> <li>• L'obturation lente est activée.</li> <li>• Le mode de compression ou le mode cinéma est sélectionné dans le menu d'enregistrement.</li> </ul>	<p><b>19.</b></p> <ul style="list-style-type: none"> <li>• Assurez-vous que ni le mode de compression ni le mode cinéma ni l'obturation lente sont en service quand vous utilisez la fonction de volet d'images (☞ p. 31, 42).</li> </ul>
<p><b>20.</b> Bien que l'obturation lente ne soit pas sélectionnée, l'image donne l'impression qu'elle est activée.</p>	<p><b>20.</b></p> <ul style="list-style-type: none"> <li>• En filmant dans l'obscurité l'appareil devient plus sensible à la lumière et l'image revêt un effet similaire à l'obturation lente.</li> </ul>	<p><b>20.</b></p> <ul style="list-style-type: none"> <li>• Si vous voulez que l'éclairage semble plus naturel, régler GAIN UP sur "AGC" ou "OFF" dans le menu d'enregistrement (☞ p. 32).</li> </ul>
<p><b>21.</b> Il n'y a pas d'effet stroboscopique quand les effets Classic Film ou Strobe sont en service.</p>	<p><b>21.</b></p> <ul style="list-style-type: none"> <li>• Le volet/fondu enchaîné d'images est en service.</li> </ul>	<p><b>21.</b></p> <ul style="list-style-type: none"> <li>• N'essayez pas d'utiliser les effets Classic Film ou Strobe pendant la transition d'une scène (☞ p. 42).</li> </ul>
<p><b>22.</b> La balance des blancs ne peut pas être activée.</p>	<p><b>22.</b></p> <ul style="list-style-type: none"> <li>• Les effets Sepia ou Monotone sont en service.</li> </ul>	<p><b>22.</b></p> <ul style="list-style-type: none"> <li>• Mettez les effets Sepia ou Monotone hors service avant de régler la balance des blancs (☞ p. 41).</li> </ul>
<p><b>23.</b> Lorsque vous filmez un sujet éclairé par une lumière intense, des lignes verticales apparaissent.</p>	<p><b>23.</b></p> <ul style="list-style-type: none"> <li>• Le contraste est trop important. Le camescope fonctionne normalement.</li> </ul>	<p><b>23.</b></p> <p>_____</p>
<p><b>24.</b> Quand l'écran est en plein soleil pendant la prise de vues, il devient rouge ou noir pendant un moment.</p>	<p><b>24.</b></p> <ul style="list-style-type: none"> <li>• Ce n'est pas un mauvais fonctionnement.</li> </ul>	<p><b>24.</b></p> <p>_____</p>
<p><b>25.</b> Pendant l'enregistrement, le son ne peut pas être entendu.</p>	<p><b>25.</b></p> <ul style="list-style-type: none"> <li>• Le casque d'écoute en option n'est pas branché sur la prise de casque.</li> </ul>	<p><b>25.</b></p> <ul style="list-style-type: none"> <li>• Brancher le casque d'écoute en option sur la prise de casque (☞ p. 74).</li> </ul>



SYMPTÔME	CAUSES POSSIBLES	SOLUTION
31. Les indications du viseur sont distordues.	31. • Pendant la lecture d'une partie non enregistrée, en recherche à grande vitesse et en arrêt sur image, les indications du viseur apparaissent distordues. Ce n'est pas un défaut.	31.  _____
32. Un symbole inhabituel apparaît dans le viseur.	32.  _____	32. • Se reporter à la partie du mode d'emploi se rapportant aux indications du viseur (☞ p. 78 à 80).
33. Une indication d'erreur (E01 – E06) apparaît dans le viseur.	33. • Problème quelconque. Dans ce cas, les fonctions du caméscope ne peuvent pas être utilisées.	33. • Retirer la source d'alimentation (batterie, etc.) et appuyer sur la touche RESET, et attendre quelques minutes que l'indication disparaisse. Quand elle a disparu, vous pouvez utiliser de nouveau le caméscope. Si l'indication reste, bien que vous avez suivi la procédure ci-dessus deux ou trois fois, veuillez consulter le revendeur JVC le plus proche.
34. L'Indicateur de charge sur l'adaptateur secteur/ chargeur ne s'allume pas.	34. • La température de la batterie est très élevée/basse. • La charge est difficile dans des endroits sujets à des températures très élevées/basses.	34. • Pour protéger la batterie, il est recommandé de la charger dans des endroits avec une température de 10°C à 30°C (☞ p. 11).
35. L'indicateur de mode d'enregistrement "LP" clignote dans le viseur.	35. • Ceci se produit lorsque l'enregistrement dans le mode LP n'est pas disponible. Après le clignotement de l'indicateur, le mode d'enregistrement passe sur "SP" et l'enregistrement est fait.	35.  _____
36. Quand l'image est imprimée à partir de l'imprimante, une barre noire apparaît dans le bas de l'écran.	36. • Ce n'est pas un mauvais fonctionnement.	36. • En enregistrant avec le stabilisateur numérique d'image réglé sur "ON" (☞ p. 32) ceci peut être évité.



## Nettoyage du caméscope

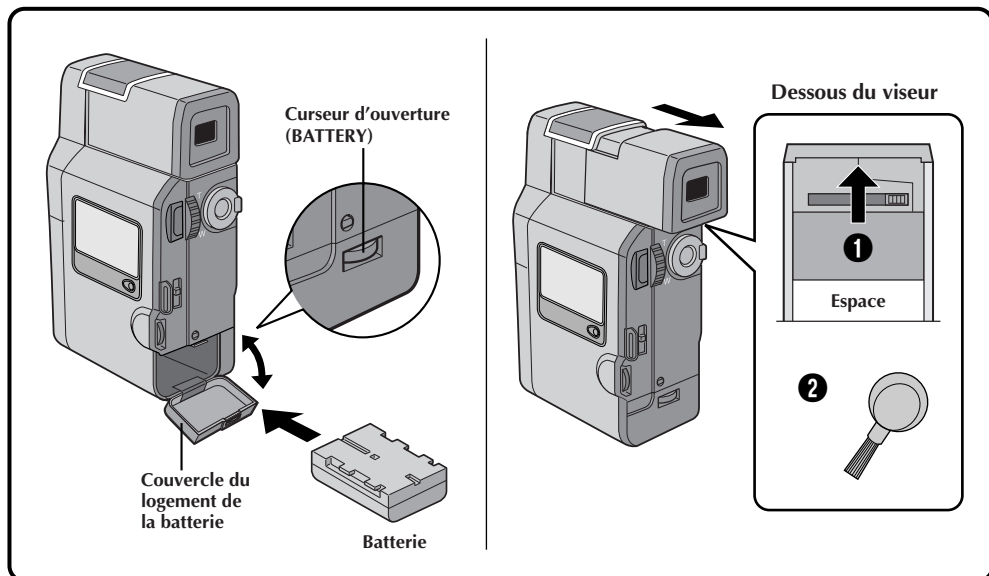

### 1 RETIRER L'ALIMENTATION

Retirer la batterie ou débrancher le chargeur/base de montage (☞ p. 10 – 12).

### 2 NETTOYER L'EXTERIEUR

Essuyer gentiment avec un chiffon doux.

- Placer un chiffon dans une solution de savon doux diluée et bien le tordre pour essuyer des parties très sales. Puis essuyer de nouveau avec un chiffon sec.

### 3 NETTOYER L'OBJECTIF

Nettoyer l'objectif avec une brosse soufflante, puis l'essuyer avec soin en utilisant du papier de nettoyage d'objectif.

### 4 TIRER LE VISEUR

Tirer complètement le viseur.

### 5 NETTOYER LE VISEUR

Faire coulisser le capot dans le sens de la flèche ①. Introduire une brosse soufflante ou un chiffon doux dans l'espace au dessous du viseur et nettoyer l'intérieur du viseur avec ②.

### 6 REPOUSSER LE VISEUR

Faire revenir le capot dans sa position originale et repousser le viseur.

### REMARQUES:

- Eviter d'utiliser des agents nettoyants puissants comme la benzine ou l'alcool. Ce qui pourrait endommager le corps de l'appareil ou causer un mauvais fonctionnement.
- Pour utiliser un produit de nettoyage ou un chiffon traité chimiquement, se référer aux précautions d'emploi de chaque produit.

## Camescope

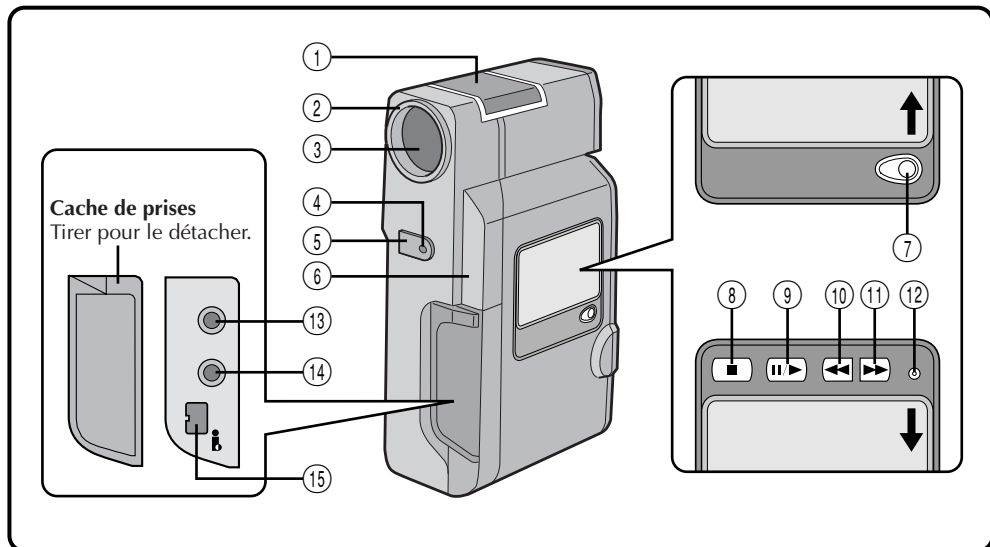

**① Microphone stéréo**

Pour l'utilisation en enregistrement.

**② Capot d'objectif**

Le tourner dans le sens inverse des aiguilles d'une montre pour libérer.

**③ Cache objectif**

S'ouvre lorsque le viseur est tiré avec la molette d'alimentation réglée sur n'importe quelle position à l'exception de "PLAY" ou "OFF".

**④ Lampe de signalisation**

S'allume pendant l'enregistrement.

**⑤ Capteur de télécommande (☛ p. 50)**

Reçoit le signal de la télécommande. En utilisant la télécommande, la pointer sur le capteur de télécommande.

**⑥ Capteur de caméra**

Faire attention de ne pas couvrir le capteur de la caméra; incorporé ici, le capteur est nécessaire pour la prise de vues.

**⑦ Touche SNAPSHOT (☛ p. 28)**

Appuyer pour prendre une photo.

**⑧ Touche d'arrêt (■) (☛ p. 48)**

Arrête la lecture de la bande.

**⑨ Touche de lecture/pause (II/▶) (☛ p. 48)**

Lit ou arrête la bande momentanément.

**⑩ Touche de rembobinage (◀◀) (☛ p. 48)**

Rembobine la bande.

**⑪ Touche d'avance rapide (▶▶) (☛ p. 48)**

Fait défiler rapidement la bande en avant.

**⑫ Touche RESET (☛ p. 72)**

Si un mauvais fonctionnement se produit, appuyer sur cette touche après avoir retiré la source d'alimentation (batterie, etc.). Appuyer sur cette touche remet également à zéro la date/heure et divers réglages.

**⑬ Prise d'entrée de microphone stéréo externe (MIC)**

Si un microphone en option est branché, le microphone incorporé est coupé.

**⑭ Connecteur de sortie vidéo/audio ou connecteur de casque (☞/AV-OUT) (☛ p. 54)**

Le câble VIDEO/AUDIO fourni (ø de 3,5 mm) peut être raccordé à un téléviseur, etc. En utilisant un casque en option, vous pouvez écouter le son. Toutefois, un casque avec commande de volume ne peut pas être utilisé.

**⑮ Connecteur DV OUT/IN (i.Link\*) (☛ p. 58, 61)**

Pour le raccordement à un appareil vidéo disposant d'un connecteur DV.

\* i.Link se réfère aux spécifications industrielles IEEE1394-1995 et ses extensions ainsi le logo  est utilisé pour des produits qui sont conformes au standard i.Link.

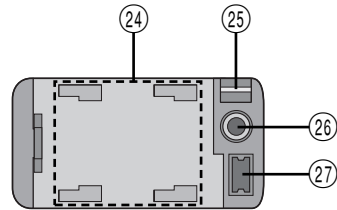
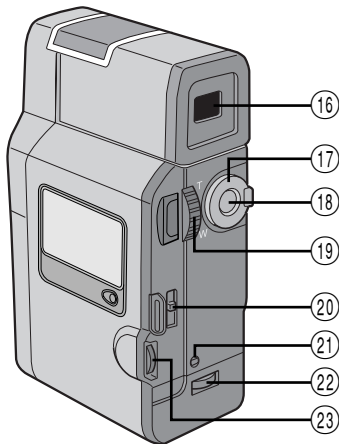

Dessous du camescope

- ①⑥ **Viseur** (☞ p. 17)  
Tirer pour l'enregistrement.
- ①⑦ **Molette d'alimentation** (☞ p. 19)  
Mettant le camescope en marche/arrêt, l'enregistrement ou la lecture est possible.
- ①⑧ **Touche de marche/arrêt d'enregistrement (START/STOP)** (☞ p. 20)  
Lance l'enregistrement ou arrête l'enregistrement pour faire passer le camescope en mode d'attente d'enregistrement.
- ①⑨ **Commutateur de zoom (T/W)** (☞ p. 24)  
Ajuste le zoom pendant l'enregistrement.
- ②⑦ **Commutateur d'ouverture/éjection (OPEN/EJECT)** (☞ p. 14)  
Faire coulisser le commutateur vers le bas pour charger/décharger une bande.
- ②① **Touche MENU** (☞ p. 30)  
Appuyer sur cette touche pour faire apparaître le Menu.
- Touche IND.ON/OFF** (☞ p. 21)  
Appuyer en continu sur cette touche pendant plus d'une seconde environ pour faire apparaître les indications dans le viseur.
- ②② **Curseur d'ouverture du couvercle du logement de la batterie (BATTERY)** (☞ p. 11)  
Faire coulisser vers le bas pour ouvrir le couvercle du logement de la batterie.
- ②③ **Molette de navigation de fonction (Molette de sélection)** (☞ p. 21, 30)  
Ajuste la luminosité de l'affichage ou sélectionne le Menu, etc. Désigné sous le nom de "Molette de sélection" dans ce manuel.
- ②④ **En raccordant au chargeur/base de montage (en option) ou au porte batterie (en option), cette partie fixe le raccordement.**
- ②⑤ **Oeillet de sangle/dragonne** (☞ p. 16)
- ②⑥ **Prise de montage de pied photographique** (☞ p. 17)
- ②⑦ **Connecteur pour chargeur/base de montage** (☞ p. 12, 56)  
Se raccorde au chargeur/base de montage (en option) ou au porte batterie (en option).

## Chargeur/base de montage (en option)

Le chargeur/base de montage est compris dans le kit base de montage VU-V63KITU en option.

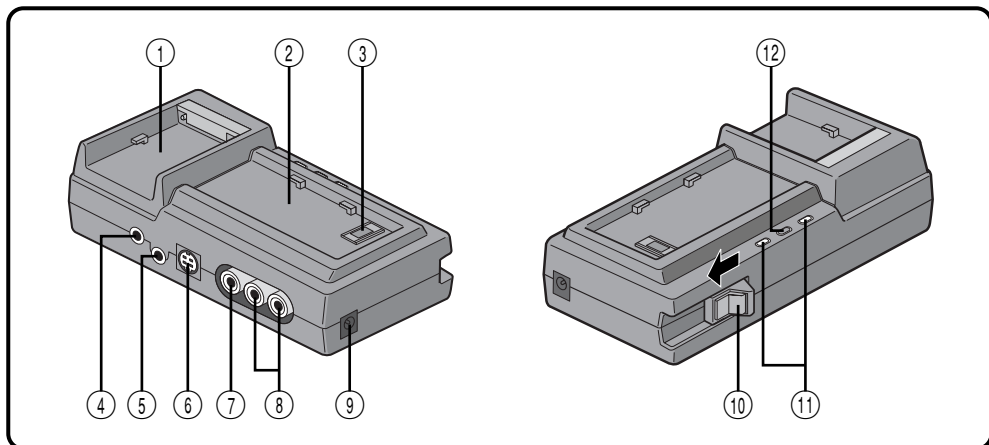

### ① Chargeur CC

Fixer la batterie à recharger.

### ② Pièce de fixation du caméscope (☞ p. 56)

Fixer le caméscope à cette pièce pour recharger la batterie installée dans le caméscope ou pour faire du montage.

### ③ Connecteur multiple (☞ p. 56).

Le chargeur/base de montage peut être raccordé avec ce caméscope par ce connecteur. Ne jamais le toucher avec la main ni le cogner avec un objet dur; si les broches sont endommagées, les connecteurs deviendront inutilisables à cause de mauvais contacts.

### ④ Connecteur EDIT (☞ p. 63)

En utilisant un câble de montage, raccorder à la télécommande ou au magnétoscope.

### ⑤ Prise JLIP (Joint Level Interface Protocol)

Raccorder à un caméscope ou magnétoscope compatible JLIP pour le commander à partir de l'ordinateur en utilisant le progiciel JLIP Player (en option) etc.

#### REMARQUE:

S'assurer que l'alimentation du caméscope est en marche pendant le raccordement du caméscope à un PC en utilisant la prise JLIP du chargeur/base de montage. Si l'alimentation du caméscope est coupée (car la molette d'alimentation est réglée sur "OFF" ou à cause de la fonction de coupure automatique\*, etc.) alors que le programme logiciel JLIP est utilisé, il sera impossible de commander les appareils raccordés à partir de l'ordinateur. Dans un tel cas, essayer d'abord de remettre l'alimentation du caméscope en marche, ou débrancher le câble de raccordement JLIP de la prise JLIP du chargeur/base de montage. Puis, initialiser ou exécuter de nouveau le programme logiciel.

#### \* Coupure automatique:

Si 5 minutes se sont écoulées en mode d'attente d'enregistrement ou de pause, l'alimentation du caméscope est coupée automatiquement pour préserver l'énergie de la batterie.

### ⑥ Connecteur S-VIDEO OUT (☞ p. 56, 63)

- Sort le signal S-Vidéo.
- Raccorder à un appareil vidéo disposant d'un connecteur S-Vidéo.

### ⑦ Connecteur VIDEO OUT (☞ p. 56, 63)

Raccorder à un téléviseur ou à un magnétoscope en utilisant le câble VIDEO.

### ⑧ Connecteur AUDIO OUT [L/R] (☞ p. 56, 63)

Raccorder à un téléviseur ou à un magnétoscope en utilisant le(s) câble(s) Audio.

### ⑨ Prise DC OUT

Raccorder le cordon CC et le brancher au caméscope.

### ⑩ Levier de verrouillage (avec la touche de libération) (☞ p. 56)

Faire coulisser le levier de verrouillage dans le sens de la flèche pour raccorder le caméscope. Pour détacher le caméscope, appuyer sur la touche de libération et faire coulisser le levier de verrouillage dans le sens opposé à la flèche.

### ⑪ Indicateur de chargeur (pour caméscope ou batterie) (☞ p. 57)

Clignote pendant la recharge. Lorsque la recharge est terminée, cet indicateur s'arrête de clignoter et reste allumé. Lorsque le caméscope est mis en marche, la recharge est interrompue.

### ⑫ Témoin d'alimentation

## Télécommande (en option)

La télécommande RM-V712U est comprise dans le kit base de montage VU V63KITU en option.

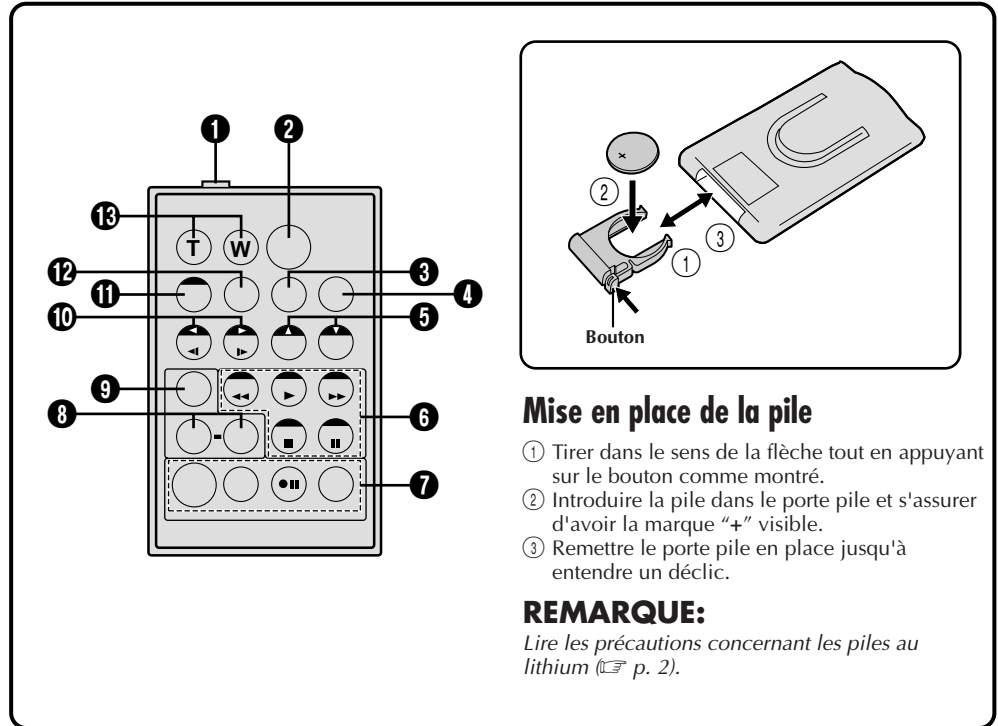

### Mise en place de la pile

- ① Tirer dans le sens de la flèche tout en appuyant sur le bouton comme montré.
- ② Introduire la pile dans le porte pile et s'assurer d'avoir la marque "+" visible.
- ③ Remettre le porte pile en place jusqu'à entendre un dé clic.

### REMARQUE:

Lire les précautions concernant les piles au lithium (☞ p. 2).

- ① **Connecteur d'entrée de pause (PAUSE IN)** (☞ p. 63)  
Se raccorde à un camescope en utilisant le câble de montage pour effectuer un montage par mémorisation de séquences.
- ② **Touche START/STOP (marche/arrêt d'enregistrement)** (☞ p. 20)  
Pour commencer l'enregistrement, l'arrêter et mettre le camescope en mode d'attente d'enregistrement.
- ③ **Touche de contrôle de son (AUDIO MONITOR)** (☞ p. 53)  
Pour changer la sortie du son pendant la lecture.
- ④ **Touche de réglage de marque (MBR SET)** (☞ p. 62)  
Permet le réglage de marque du magnétoscope.
- ⑤ **Touches haut/bas** (☞ p. 50)  
Pour déplacer l'image sur l'affichage pour trouver une partie particulière de l'image.
- ⑥ **Touches de fonctionnement** (☞ p. 48 à 51, 62)  
Pour commander le camescope ou le magnétoscope.
- ⑦ **Touche de montage (R.A.Edit)** (☞ p. 63 à 67)  
Vous permet de faire une bande montée originale.
- ⑧ **Touches d'effet (EFFECT)** (☞ p. 51)  
Pour sélectionner, activer ou désactiver des effets de lecture.
- ⑨ **Touche de fondu/volet (FADE/WIPE)** (☞ p. 63, 64)  
Pour sélectionner les effets de fondu/volet pendant le montage par mémorisation de séquences.
- ⑩ **Touches de ralenti avant/arrière (SLOW)** (☞ p. 49, 50)  
Pour effectuer la lecture au ralenti.  
**Touches gauche/droite** (☞ p. 50)  
Pour déplacer l'image sur l'affichage pour trouver une partie particulière de l'image.
- ⑪ **Touche SHIFT** (☞ p. 50, 62)  
Pour permettre l'utilisation des touches haut/bas/gauche/droite pendant la lecture ou des touches de fonctionnement magnétoscope.
- ⑫ **Touche d'affichage (DISPLAY)** (☞ p. 60)  
Allume ou éteint l'affichage sur le téléviseur raccordé.
- ⑬ **Touches de zoom** (☞ p. 24, 50)  
Agrandit l'image pendant l'enregistrement ou la lecture.

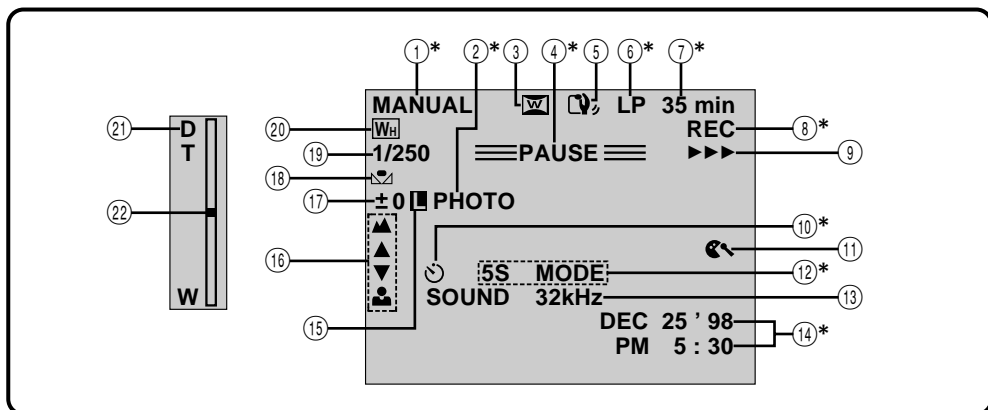

## Indications pendant l'enregistrement

No.	FONCTION	
①*	Affiche la position du mode de fonctionnement.	(☞ p. 19)
②*	Apparaît en prenant une photo.	(☞ p. 28)
③	Apparaît en mode de compression ou cinéma.	(☞ p. 31)
④*	Apparaît en mode d'attente d'enregistrement.	(☞ p. 20)
⑤	Apparaît lorsque le stabilisateur numérique d'image est engagé.	(☞ p. 32)
⑥*	Affiche le mode d'enregistrement (SP ou LP).	(☞ p. 15)
⑦*	Affiche la durée de bande restante.	(☞ p. 21)
⑧*	Apparaît pendant l'enregistrement.	(☞ p. 20)
⑨	Apparaît alors que la bande défile.	(☞ p. 20)
⑩*	Apparaît pendant l'enregistrement avec retardateur.	(☞ p. 27)
⑪	Apparaît lorsque le mode coupe-vent est engagé pour réduire le bruit généré par le vent.	(☞ p. 34)
⑫*	Affiche le mode d'enregistrement de 5 secondes ou le mode d'enregistrement d'animation.	(☞ p. 26)
⑬	Affiche le mode de son pendant 5 secondes environ après la mise sous tension du caméscope.	(☞ p. 34)
⑭*	Affiche la date et l'heure.	(☞ p. 25)
⑮	Apparaît lorsque l'iris est verrouillé.	(☞ p. 45)
⑯	Apparaît lorsque la mise au point est réglée manuellement.	(☞ p. 43)
⑰	Apparaît lorsque l'exposition est ajustée.	(☞ p. 44)
⑱	Apparaît lorsque la balance des blancs est réglée.	(☞ p. 47)
⑲	Affiche la fonction P.AE/Effect sélectionnée.	(☞ p. 42)
⑳	Affiche l'effet de fondu/volet sélectionné.	(☞ p. 39, 40)
㉑	Apparaît quand le zoom numérique est activé.	(☞ p. 32)
㉒	Apparaît pendant le zooming.	(☞ p. 24)

\* : Si vous appuyez sur la touche **IND.ON/OFF** pendant plus d'une seconde les indications marquées d'une astérisque (\*) disparaissent de l'écran.

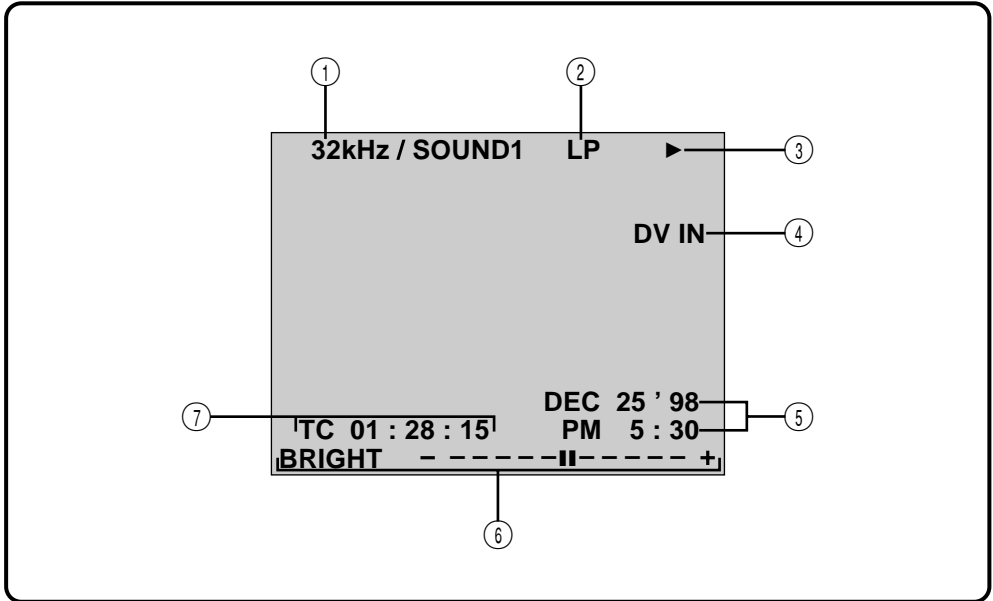





## Indications pendant la lecture et la copie numérique

No.	FONCTION	
①	Affiche le mode de son.	(☞ p. 53)
②	Affiche le mode d'enregistrement.	
③	Apparaît pendant d'une bande défile. ▶ : Lecture ▶▶ : Avance rapide/recherche à grande vitesse ◀◀ : Rembobinage/recherche à grande vitesse    : Pause   ▶ : Ralenti avant ◀   : Ralenti inversen ▶▶▶ : Enregistrement*	
④	Apparaît pendant le mode de copie numérique*.	(☞ p. 61)
⑤	Affiche la date et l'heure.	(☞ p. 53)
⑥	Affiche la luminosité de l'affichage.	(☞ p. 21)
⑦	Affiche le time code.	(☞ p. 53)

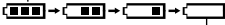
\* Apparaît pendant la copie numérique lorsque ce camescope est utilisé comme enregistreur (☞ p. 61).

## Indications d'avertissement

INDICATIONS	FONCTION
	<p>Affiche l'énergie restante de la batterie Niveau d'énergie restante: élevé</p>  <p>Niveau d'énergie restante: épuisé</p> <p>Comme l'énergie restante de la batterie est proche d'avoir été consommée, l'indicateur de batterie  clignote. Lorsque l'énergie de la batterie est épuisée, l'alimentation est coupée automatiquement.</p>
	<p>Apparaît s'il n'y a pas de cassette chargée, ou lorsque la languette de protection contre l'effacement est réglée sur "SAVE". (☞ p. 14)</p>
	<p>Apparaît si de la saleté est détectée sur les bandes pendant l'enregistrement. (☞ p. 82)</p>
	<p>Apparaît si de la condensation se produit. Lorsque cette indication est affichée, l'alimentation du camescope se coupe automatiquement.</p>
<p><b>TAPE!</b></p>	<p>Apparaît pendant 10 secondes après la mise en marche s'il n'y a pas de cassette dans le camescope.</p>
<p><b>TAPE END</b></p>	<p>Apparaît lorsque la bande arrive à la fin pendant l'enregistrement ou la lecture. (☞ p. 21)</p>
<p><b>SET DATE/TIME!</b></p>	<ul style="list-style-type: none"> <li>• Apparaît lorsque la date/heure n'est pas réglée. (☞ p. 13)</li> <li>• Apparaît lorsque la batterie incorporée est déchargée et que la date et l'heure réglées précédemment sont effacées. (☞ p. 13)</li> </ul>
<p><b>E01 — E06</b></p>	<p>Les indications d'erreur (E01 – E06) montrent le type de mauvais fonctionnement qui s'est produit. Lorsqu'une indication d'erreur apparaît, le camescope se coupe automatiquement. Appuyer sur la touche de remise à zéro après avoir retiré la source d'alimentation (batterie, etc.), et attendre quelques minutes pour que l'indication disparaisse. Quand elle a disparu, vous pouvez utiliser de nouveau le camescope. Si l'indication reste, veuillez consulter le revendeur JVC le plus proche. (☞ p. 72)</p>



## Utilisation de l'adaptateur secteur/chargeur de batterie en dehors des Etats-Unis

- L'adaptateur secteur/chargeur fourni dispose d'une sélection automatique de la tension secteur dans la plage de 110 à 240 V.

## UTILISATION DE L'ADAPTEUR DE PRISE SECTEUR

Lors du branchement du cordon d'alimentation de l'appareil à une prise secteur différente du standard national américain C73, utiliser un adaptateur de prise CA nommé "Siemens Plug", comme indiqué ci-dessous.

Pour cet adaptateur de fiche CA, consulter votre revendeur JVC le plus proche.

Adaptateur de fiche

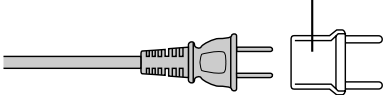

## Batteries

La batterie fournie est une batterie au lithium-ion. Avant d'utiliser la batterie fournie ou une batterie en option, bien lire les précautions suivantes:

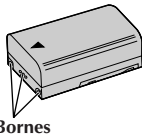

### 1. Pour éviter des accidents . . .

- .... **Ne pas** brûler.
- .... **Ne pas** court-circuiter les bornes.
- .... **Ne pas** modifier ni démonter.
- .... **Ne pas** exposer la batterie à des températures excédant 60°C, ce qui pourrait surchauffer la batterie, la faire exploser ou prendre feu.
- .... N'utiliser que les chargeurs spécifiés.

### 2. Pour éviter des endommagements et prolonger la durée de vie . . .

- .... **ne pas** infliger de choc inutile.
- .... charger dans un endroit où la température est dans les tolérances indiquées ci-dessous. C'est une batterie à réaction chimique, des températures plus basses entravent la réaction chimique, alors que des températures plus élevées peuvent faire obstacle à une recharge complète.
- .... entreposer dans un endroit frais et sec. Une longue exposition à de hautes températures fera augmenter la décharge naturelle et raccourcira la durée de vie.
- .... si vous rangez la batterie pendant une longue durée il est recommandé de la charger et de la décharger complètement tous les 6 mois.
- .... retirer du chargeur ou de l'appareil qu'elle alimente lorsque vous ne vous en servez pas; certains appareils consomment du courant même s'ils sont mis hors circuit.

## REMARQUES:

- Il est normal que la batterie devienne chaude après recharge, ou après utilisation.

### Gammes de température:

La charge .....	10°C à 35°C
Le fonctionnement .....	0°C à 40°C
Le stockage .....	-10°C à 30°C

- La durée de charge est basée sur une température ambiante de 20°C.
- Plus la température est basse, plus longue est la durée de recharge.

## Cassettes

Pour utiliser et ranger correctement vos cassettes, bien lire les précautions suivantes:

### 1. Pendant l'utilisation . . .

- .... bien s'assurer que la cassette porte la marque Mini DV.
- .... bien savoir que l'enregistrement sur des cassettes préenregistrées efface automatiquement les signaux vidéo et audio enregistrés précédemment.
- .... bien s'assurer que la cassette est positionnée correctement en l'introduisant.
- .... ne pas mettre en place et retirer la cassette plusieurs fois de suite sans faire défiler la bande. Ce qui détend la bande et peut causer des dommages.
- .... ne pas ouvrir le volet avant de la cassette. Ce qui expose la bande aux empreintes digitales et à la poussière.

### 2. Ranger les cassettes . . .

- .... loin des radiateurs ou d'autres sources de chaleur.
- .... en dehors des rayons du soleil.
- .... où elles ne seront pas sujettes à des chocs ou vibrations inutiles.
- .... où elles ne seront pas exposées à des champs magnétiques puissants (près des moteurs, des transformateurs ou des aimants).
- .... verticalement, dans leurs boîtes d'origine.

## Appareil principal

### 1. Pour votre sécurité, NE PAS . . .

- .... ouvrir le coffret du camescope.
- .... démonter ou modifier l'appareil.
- .... court-circuiter les bornes de la batterie.  
Toujours la laisser éloignée des objets métalliques quand elle n'est pas utilisée.
- .... laisser pénétrer de liquides inflammables, de l'eau ou des objets métalliques dans l'appareil.
- .... retirer la batterie ou débrancher la source d'alimentation alors que l'alimentation est en marche.
- .... laisser la batterie montée quand le camescope n'est pas utilisé.

### 2. Eviter d'utiliser l'appareil . . .

- .... dans des endroits sujets à de l'humidité ou de la poussière excessives.
- .... dans des endroits sujets à la suie ou à la vapeur, par exemple près d'un appareil de cuisson.
- .... dans des endroits soumis à des chocs ou vibrations excessifs.
- .... près d'un téléviseur.
- .... près d'appareils générant des champs magnétiques ou électriques puissants (haut-parleurs, antennes de diffusion, etc.)
- .... dans des endroits soumis à des températures très élevées (plus de 40°C) ou très basses (inférieures à 0°C).

### 3. NE PAS laisser l'appareil . . .

- .... dans des endroits à plus de 50°C.
- .... dans des endroits où l'humidité est très faible (au-dessous de 35%) ou très forte (plus de 80%).
- .... en plein soleil.
- .... dans une voiture fermée en été.
- .... près d'un radiateur.

### 4. Pour protéger l'appareil, NE PAS . . .

- .... lui permettre de devenir mouillé.
- .... faire tomber l'appareil ou le cogner contre des objets durs.
- .... lui infliger des chocs ou des vibrations excessives pendant le transport.
- .... laisser l'objectif dirigé vers des objets extrêmement lumineux pendant longtemps.
- .... exposer l'objectif en plein soleil.
- .... le transporter en le tenant par le viseur.
- .... le balancer inutilement en utilisant la sangle ou la poignée.
- .... balancer excessivement l'étui de transport souple lorsque le camescope est à l'intérieur.

### 5. Lorsque les têtes sont sales, les problèmes suivants peuvent apparaître:

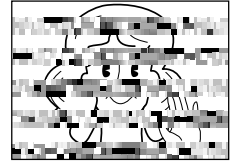

- Aucune image ni son pendant la lecture (écran vierge bleu).
- Parasites visibles pendant la lecture.
- Pendant l'enregistrement, l'indicateur d'avertissement d'encrassement des têtes "⊗" apparaît.

Dans ces cas, utilisez une cassette de nettoyage en option. Insérez-la dans le camescope et faire défiler la bande. Si vous utilisez la cassette plusieurs fois de suite, les têtes vidéo risquent d'être endommagées. Après une lecture pendant 20 secondes environ, le camescope s'arrête automatiquement. Se reporter également aux instructions de la cassette de nettoyage. Si, après le nettoyage, les problèmes restent les mêmes, consultez votre revendeur JVC. Les pièces mécaniques mobiles utilisées pour déplacer les têtes vidéo et la bande ont tendance à devenir sales et à s'user avec le temps. Pour maintenir tout le temps une image claire, des contrôles périodiques sont recommandés après avoir utilisé l'appareil pendant 1000 heures environ. Pour des contrôles périodiques, veuillez consulter le revendeur JVC le plus proche.

## INFORMATION:

Cet ensemble se conforme à la partie 15 des règles de la FCC (Federal Communications Commission). Le fonctionnement est sujet aux deux conditions suivantes:

(1) Cet appareil ne peut pas causer d'interférences nuisibles, et (2) cet appareil doit accepter toute interférence reçue, comprenant des interférences qui peuvent causer un mauvais fonctionnement.

Des changements ou modifications non approuvés par la partie responsable de la certification peuvent annuler le droit de l'utilisateur de faire fonctionner l'appareil. Cet appareil a été testé et il a été reconnu qu'il se conforme aux limites concernant l'appareillage informatique de classe B correspondant à la partie 15 des règles de la FCC. Ces limites sont conçues pour garantir une protection raisonnable contre des interférences nuisibles dans les installations résidentielles. Cet appareil génère, utilise et peut émettre de l'énergie des fréquences radio et, s'il n'est pas installé et utilisé selon les instructions du fabricant, peut causer des interférences nuisibles en communications radio. Cependant, il ne peut pas être garanti que des interférences ne se produiront pas dans certaines installations particulières. Si cet appareil provoque des interférences avec la réception radio ou de télévision, ce qui peut être vérifié en alimentant l'appareil et en coupant son alimentation, nous conseillons à l'utilisateur d'essayer d'éliminer ces interférences par l'un ou plusieurs des moyens suivants:

Réorienter ou déplacer l'antenne de réception.

Augmenter la séparation entre l'appareil et le récepteur.

Brancher l'appareil sur une prise de courant d'un circuit différent de celui sur lequel le récepteur est branché.

Consulter le revendeur ou un technicien radio/TV compétent pour vous aider.

## Condensation d'humidité . . .

- Vous avez sans doute observé qu'en versant un liquide froid dans un verre, des gouttes d'eau vont se former à l'extérieur du verre. Le même phénomène se produit sur le tambour de têtes d'un camescope quand il est déplacé d'un endroit froid vers un endroit chaud, après avoir chauffé une pièce qui était froide, sous des conditions d'humidité extrême ou dans un endroit où l'air est refroidi par un climatiseur.
- De l'humidité sur le tambour de têtes peut endommager sérieusement la bande vidéo et provoquer des dommages internes au camescope lui même.

## Mauvais fonctionnement sérieux

En cas de mauvais fonctionnement, arrêter d'utiliser l'appareil immédiatement et consulter votre revendeur JVC local.

Le camescope est un appareil commandé par micro-processeur. Du bruit et des interférences externes (d'un téléviseur, d'une radio, etc.) peuvent l'empêcher de fonctionner correctement. Dans ce cas, débrancher d'abord la source d'alimentation (batterie, adaptateur secteur/chargeur, etc.) et appuyer sur la touche RESET, puis le rebrancher et procéder comme d'habitude depuis le début.

## CAMESCOPE

## Spécifications générales

<b>Alimentation</b>	: 6,3 V CC (en utilisant l'adaptateur secteur/chargeur) 7,2 V CC (en utilisant la batterie)
<b>Consommation</b>	: 6,5 W environ
<b>Format</b>	: Format DV (mode SD)
<b>Format du signal</b>	: Standard NTSC
<b>Format d'enregistrement du signal vidéo</b>	: Enregistrement à composantes numériques
<b>Cassette</b>	: Cassette MINI DV
<b>Vitesse d'enregistrement</b>	: SP: 18,8 mm/s LP: 12,5 mm/s
<b>Durée maximum d'enregistrement</b>	: SP: 60 mn LP: 90 mn (en utilisant une cassette M-DV60ME)
<b>Capteur</b>	: 1/4" CCD
<b>Objectif</b>	: F1.8, f= 3,6 à 36 mm, objectif zoom électrique 10:1
<b>Diamètre de filtre</b>	: 27 mm (avec le capot d'objectif fixé) 25,5 mm (avec le capot d'objectif détaché)
<b>Viseur</b>	: 0,55" LCD couleur, 113.000 pixels
<b>Température de fonctionnement</b>	: 0 à 40°C
<b>Humidité de fonctionnement</b>	: 35 à 80 %
<b>Storage temperature</b>	: -20 à 50°C
<b>Dimensions</b>	: 45 (L) x 135 (H) x 81 (P) mm (avec l'écran LCD fermé et avec le viseur repoussé)
<b>Poids</b>	: 380 g environ (sans cassette ni batterie) 470 g environ (avec cassette et batterie)

## Vidéo

<b>Sortie</b>	: 1 Vcc, 75 $\Omega$ asymétrique, sortie analogique (via la prise de sortie AV $\varnothing$ 3,5 mm)
<b>Entrée/sortie DV</b>	: 4 broches, conforme à IEEE1394, entrée/sortie numérique

## Audio

<b>Sortie</b>	: -8 dBs, 1 k $\Omega$ , sortie analogique (via la prise de sortie AV $\varnothing$ 3,5 mm)
<b>Sortie casque d'écoute</b>	: Stéréo (via la prise de sortie AV $\varnothing$ 3,5 mm)
<b>Entrée de microphone externe</b>	: -62 dBs, haute impédance, asymétrique avec $\varnothing$ 3,5 mm (STEREO)

## ADAPTATEUR SECTEUR/CHARGEUR

<b>Alimentation</b>	
États-Unis et Canada	: 120 V CA, 60 Hz
Autres pays	: 110 à 240 V CA, 50/60 Hz
<b>Consommation</b>	: 20 W
<b>Puissance de sortie</b>	: 7,2 V CC, 0,77 A (charge) 6,3 V CC, 1,8 A (camescope)
<b>Température de fonctionnement</b>	: 0°C à 40°C (en rechargeant, 10°C à 35°C)
<b>Dimensions</b>	: 94 mm (L) x 35 mm (H) x 122 mm (P)
<b>Poids</b>	: 300 g environ

*Les caractéristiques indiquées sont pour le mode SP sauf indication contraire. Erreurs et omissions possibles. Présentation et caractéristiques modifiables sans préavis.*

**Adaptateur secteur/chargeur**

Sert à recharger la batterie ou, si vous le raccordez directement au camescope, de source d'alimentation.

**Affichage sur écran**

Les données affichées dans le viseur peuvent apparaître sur un téléviseur raccordé.

**Attente d'enregistrement**

Mettez ce mode en service en appuyant sur START/STOP pendant l'arrêt ou l'enregistrement. Le camescope, ou le magnétoscope, entre en pause et est prêt pour l'enregistrement.

**Autofocus (mise au point automatique)**

La mise au point se fait automatiquement, ce qui est utile pour les débutants qui ne savent pas encore bien faire une mise au point.

**Balance des blancs**

Un terme qui renvoie à l'exactitude de la reproduction des couleurs sous différents éclairages. Si la balance des blancs est correcte, toutes les autres couleurs seront bien reproduites.

**CCD (dispositif à couplage de charge)**

Dispositif d'imagerie à semi-conducteurs, utilisé dans les camescopes comme capteur d'image; comparable à la rétine de l'oeil, sauf que l'information est fournie sous forme de signaux électriques.

**Détecteur d'humidité**

Si de la condensation se forme à l'intérieur du camescope, l'indicateur apparaît dans le viseur et vous ne pouvez pas utiliser le camescope.

**Fondu**

Un effet pour la transition des scènes. Comme dans les films ou à la télévision, la scène disparaît progressivement dans un écran noir ou blanc, ou apparaît à partir d'un écran noir ou blanc.

**Iris**

L'iris fonctionne comme la pupille de l'oeil humain. Dans un environnement bien éclairé, la pupille humaine se contracte pour ne pas laisser passer trop de lumière. Quand l'éclairage est faible, la pupille se dilate pour laisser passer plus de lumière.

**Stabilisateur numérique d'images**

Quand vous filmez, camescope au poing, même si vous croyez être parfaitement immobile, vous bougez toujours un peu. Le stabilisateur compense ce mouvement.

**Stroboscope**

Au début du cinéma, les impulsions stroboscopiques d'une seconde étaient rares et les films avaient un aspect saccadé. Cette fonction donne à vos vidéogrammes l'aspect saccadé des vieux films.

**Température de couleur**

Une mesure en degrés Kelvin qui indique le contenu couleur d'une source de lumière; la lumière bleuâtre a une température de couleur plus élevée qu'une lumière rougeâtre. Pour que le blanc soit blanc sous différents types d'éclairage, le signal de chrominance doit être ajusté en fonction de la température de couleur de la source lumineuse (Voir "Balance des blancs").







**Volet**

Un effet utilisé dans les transitions de scène. Une scène disparaît ou apparaît comme si elle était balayée de l'écran.

**Zoom numérique**

Le zoom optique agrandit 10x et le zoom numérique 40x ou 100x les images.











**A**

- 5SD .....  p. 26
- Affichage de la date/heure .....  p. 25, 53
- Alimentation (secteur/batterie) .....  p. 11, 12
- Animation .....  p. 34
- Arrêt sur image .....  p. 49
- Attente d'enregistrement .....  p. 21
- Autofocus .....  p. 43



**B**

- Balance des blancs .....  p. 46, 47
- Batterie .....  p. 10
- Batterie faible .....  p. 79

**C**

- Cassettes .....  p. 14
- Cinéma .....  p. 31
- Cinéma classique .....  p. 42
- Commande d'exposition .....  p. 44
- Compression .....  p. 31
- Copie .....  p. 60, 61
- Copie numérique .....  p. 61
- Coupe-vent .....  p. 34
- Coupure automatique .....  p. 21
- Crépuscule .....  p. 42

**E**

- Ecran 16/9 .....  p. 31
- Entrée/sortie en fondu .....  p. 36

**F**

- Format d'enregistrement .....  p. 7

**G**

- Gain .....  p. 32











**I**

- Impulsion stroboscopique .....  p. 42
- Indications .....  p. 78 à 80
- Insertion d'une cassette .....  p. 14
- Iris .....  p. 45

**L**

- Lecture au ralenti .....  p. 49
- Lecture avec zoom .....  p. 50

**M**

- Menu de lecture .....  p. 52
- Menu d'enregistrement .....  p. 30 – 32
- Menus sur écran .....  p. 30 à 35, 41, 51, 52
- Menu système .....  p. 33, 34
- Mode 5 secondes .....  p. 26
- Mode de démonstration .....  p. 34
- Mode de fonctionnement .....  p. 19
- Mode d'enregistrement .....  p. 15
- Montage .....  p. 60, 61
- Montage par mémorisation de séquences .....  p. 63 à 67





**N**

Nettoyage du camescope .....  p. 73  
 Noir et blanc .....  p. 42







**O**

Obturbateur lent .....  p. 42  
 Ouverture/fermeture du volet .....  p. 36

**P**

Pile au lithium .....  p. 2, 5, 81  
 Prise de vues en rafale .....  p. 29  
 Programme AE/effets .....  p. 41, 42, 51  
 Protection contre l'effacement .....  p. 14





**R**

Raccordements .....  p. 12, 54 à 61, 63  
 Recharge .....  p. 10  
 Réglage de la marque du magnétoscope ...  p. 62  
 Réglage de la mise au point .....  p. 43  
 Réglages de la date/heure .....  p. 13  
 Retardateur .....  p. 27



**S**

Sépia .....  p. 42  
 SNAPSHOT (Mode PHOTO) .....  p. 28, 29  
 Son .....  p. 34  
 Stabilisateur numérique d'image .....  p. 32

**T**

Télécommande .....  p. 18  
 Time code .....  p. 7, 23  
 Tonalité/signalisation .....  p. 34  
 Transition avec volet .....  p. 37

**V**

Verrouillage de l'iris .....  p. 45  
 Vitesse d'obturation .....  p. 42

**Z**

Zoom numérique .....  p. 32

FR

GR-DV3

**JVC**

VICTOR COMPANY OF JAPAN, LIMITED